

江苏中冠	竞争性磋商文件	标准章节号	7.5 生产和提供服务
		表格编号	CCJS-招-QR-50
		记录编号	No.

# 竞争性磋商文件

标 号：ZC2022050

采 购 人：常州市城市照明管理处、常州

市城市照明工程有限公司

采购内容：年度新建及维护用防水驱动电

源采购

江苏中冠工程咨询有限公司

二〇二二年八月



## 前附表

项号	内容规定
1	采购内容: 年度新建及维护用防水驱动电源采购
2	采购数量: 详见第三章 采购内容及要求
3	磋商响应文件有效期为磋商开始后 90 天 (日历日)
4	磋商文件售价: 人民币伍佰元整
5	磋商文件发售时间: 2022 年 8 月 22 日至 2022 年 8 月 29 日 报名截止时间: 2022 年 8 月 29 日
6	磋商供应商对竞争性磋商文件如有疑问, 请将疑问于 2022 年 8 月 29 日 17:00 (北京时间) 前通过 E 交易平台向江苏中冠工程咨询有限公司提出。
7	磋商保证金数额: 无
8	磋商响应文件 正本壹份、副本壹份 (密封完好、印章齐全)
9	磋商响应文件接收时间: 2022 年 9 月 1 日下午 1:40-2:00 (北京时间) 磋商响应文件递交截止时间: 2022 年 9 月 1 日下午 2:00 (北京时间)
10	磋商响应文件递交地点: 江苏中冠工程咨询有限公司 (常州市新北区龙锦路 1259-2 号 10 楼)
11	磋商开始时间: 2022 年 9 月 1 日下午 2:00 (北京时间) 磋商地点: 江苏中冠工程咨询有限公司
12	履约保证金: 人民币壹拾万元整 (履约保函)
13	成交服务费: 详见第二章 “采购代理机构服务费” 条款

# 目 录

第一章	竞争性磋商邀请书.....	3
第二章	磋商供应商须知.....	6
第三章	采购内容及要求.....	22
第四章	磋商响应文件的内容.....	<u>3943</u>
第五章	合同主要条款.....	<u>5053</u>
第六章	评标方法.....	<u>5457</u>

# 第一章 竞争性磋商邀请书

## 项目概况

年度新建及维护用防水驱动电源采购项目的潜在供应商应在 E 交易平台 (www.ejy365.com) 获取采购文件, 并于 2022 年 9 月 1 日下午 2 点 00 分 (北京时间) 前提交响应文件。

## 一、项目基本情况

项目编号: ZC2022050

项目名称: 年度新建及维护用防水驱动电源采购

采购方式:  竞争性谈判  竞争性磋商  询价

预算金额: 人民币 235 万元。

采购需求: 详见附件-采购需求

合同履行期限: 合同签订后一年 (日历天数), 采购人视供货情况可在一年期满后予以相应顺延, 顺延时间不超过三个月。具体供货时间接到采购人订单通知后 7 天内供货完毕。

本项目不接受联合体。

## 二、申请人的资格要求:

1. 满足《中华人民共和国政府采购法》第二十二条规定;

2. 落实政府采购政策需满足的资格要求:

2.1 本项目属于货物类采购。根据《政府采购促进中小企业发展管理办法》(财库〔2020〕46 号) 的要求, **本项目专门面向中小企业采购**。所称中型、小型、微型企业须满足《政府采购促进中小企业发展管理办法》(财库〔2020〕46 号) 第二条和第四条的规定, 在货物采购项目中, 货物由中小企业制造, 在货物采购项目中, 货物由中小企业制造, 即货物由中小企业生产且使用该中小企业商号或者注册商标;

2.2 中小微企业划型标准请对照《关于印发中小企业划型标准规定的通知》(工信部联企业〔2011〕300 号)。

3. 本项目的特定资格要求:

(1) 未被“信用中国”网站 (www.creditchina.gov.cn)、中国政府采购

网(www.ccgp.gov.cn)列入失信被执行人、重大税收违法案件当事人名单、政府采购严重失信行为记录名单(以开标后现场查询结果为准);

(2) 单位负责人为同一人或者存在直接控股、管理关系的不同供应商,不得参加同一合同项下的采购活动;与采购人存在利害关系可能影响采购公正性的法人、其他组织,不得参加磋商;

(3) 磋商供应商应保证采购人在使用该货物时不受第三方提出侵犯其专利权、版权、商标权和工业设计权等知识产权的起诉。一旦出现侵权,一律由磋商供应商承担全部责任;

(4) 磋商供应商投标时须提供所投品牌 24V/150W(序号 4)、24V/320W(序号 5)驱动电源由国家级权威检测机构出具的合格检测报告,检测报告必须含 IP 检测;

(5) 磋商供应商投标时须提供清单中(序号 4、序号 5)驱动电源的 CCC 国家强制性产品认证证书;功率允许正偏差 10%

(6) 序号 1-6 驱动电源品牌须保持一致。

### 三、获取采购文件

时间:2022 年 8 月 22 日至 2022 年 8 月 29 日

地点:E 交易平台(www.ejy365.com)

方式:供应商应首先注册成为 E 交易平台(www.ejy365.com)网站会员,详见注册指南。供应商按系统提示交纳竞争性磋商文件费用后在规定的报名时间内下载竞争性磋商文件。

售价:人民币伍佰元整

### 四、响应文件提交

截止时间:2022 年 9 月 1 日下午 2:00(北京时间)

地点:江苏中冠工程咨询有限公司(常州市新北区龙锦路 1259-2 号 10 楼)

### 五、开启

时间:2022 年 9 月 1 日下午 2:00(北京时间)

地点:江苏中冠工程咨询有限公司(常州市新北区龙锦路 1259-2 号 10 楼)

### 六、公告期限

自本公告发布之日起 5 个工作日。

### 七、其他补充事宜

1. 磋商供应商对采购文件如有疑问,请将疑问于 2022 年 8 月 29 日 17:00(北京时间)前通过 E 交易平台向江苏中冠工程咨询有限公司提出。

2. 疫情防控措施:

疫情期间参与我公司组织的政府采购活动的当事人应严格按照《常州创业投资集团有限公司防疫应急预案》要求,服从佩戴口罩、测量体温、健康信息登记、扫描健康码等各项疫情防控规定。进场后请保持安全距离,分散等候,不得扎堆聚集,事完即走。自觉服从安保及引导人员的指挥和管理。对于参与开评标活动的磋商供应商,应事先自行下载《疫情期间参与政府采购活动开评标人员健康信息登记表》(详见附件),并如实填写登记表相关内容并加盖单位公章。在进入我公司时,请凭《疫情期间参与政府采购活动开评标人员健康信息登记表》和本人身份证原件方能到指定开评标场所。

3. 磋商保证金有关事项

本项目免收磋商保证金

4. 递交截止时间: 2022 年 9 月 1 日下午 2:00(北京时间)

递交地点: 江苏中冠工程咨询有限公司(常州市新北区龙锦路 1259-2 号 10 楼)

5. 竞争性磋商文件售后一概不退。磋商供应商递交的磋商响应文件概不退还。

八、凡对本次采购提出询问,请按以下方式联系。

1. 采购人信息

名称: 常州市城市照明管理处、常州市城市照明工程有限公司

地址: 常州市新北区衡山路 6 号

联系方式: 柳女士 0519-85119561

2. 采购代理机构信息

名称: 江苏中冠工程咨询有限公司

地址: 常州市新北区龙锦路 1259-2 号 11 楼

联系方式: 0519-86621928

3. 项目联系方式

项目联系人: 王先生

电话: 0519-86621928

## 第二章 磋商供应商须知

### A、说明

#### 1. 适用范围

1.1 本磋商文件仅适用于本次竞争性磋商邀请书中所叙述的年度新建及维护用防水驱动电源采购的采购。

1.2 依据《中华人民共和国政府采购法》及有关法律法规制定本须知。

1.3 本磋商文件的解释权属于江苏中冠工程咨询有限公司。

#### 2. 定义

2.1 “采购代理机构”系指受采购人委托组织本次竞争性磋商的江苏中冠工程咨询有限公司。

2.2 “磋商供应商”系指接受竞争性磋商邀请并向采购代理机构提交响应磋商文件的法人单位。

2.3 “采购人”系指拟购买本次竞争性磋商内容所列货物及相关服务的常州市城市照明管理处、常州市城市照明工程有限公司、常州市城市照明工程有限公司。

2.4 “货物”系指磋商供应商按磋商文件规定须向采购人提供的一切设备、备品备件及其有关的技术资料 and 材料。

2.5 “服务”系指按磋商文件规定，磋商供应商须承担的安装调试、技术支持、退换不合格产品及维修保养承诺的义务。

2.6 “重大违法记录”系指磋商供应商因违法经营受到刑事处罚或者责令停产停业、吊销许可证或者执照、较大数额罚款（人民币贰佰万元及以上）等行政处罚。

2.7 “不良行为记录”系指在招投标活动中因违反相关规定被政府采购及招投标监管部门列入不良行为记录名单的（包含本须知“违约责任”条款中相关内容）。

2.8 “参加采购活动前三年”：以磋商响应文件递交的截止时间为时间点向前递延。

★2.9 本磋商文件中所有带“★”的内容均为实质性条款，如磋商供应商递交的磋商响应文件不符合实质性条款的要求，将作为无效响应文件处理。

### 3. 合格的磋商供应商、合格的货物和合格的服务

#### ★3.1 合格的磋商供应商

符合公告资格要求的磋商供应商。

#### 3.2 合格的货物和服务

3.2.1 必须是全新的货物，必须是实质性满足磋商文件要求的服务。

3.2.2 货物及其有关服务必须符合原产地和/或中华人民共和国制订的设计和制造生产标准或行业标准。

3.2.3 磋商供应商应保证，其所提供的货物在提供给采购人前具有完全的所有权，采购人在中华人民共和国使用该货物或货物的任何一部分时，免受第三方提出的包括但不限于侵犯其专利权、商标权、工业设计权或专有技术权等知识产权的起诉，免受可能存在的抵押权、担保权在内的物权权利瑕疵的起诉。

3.2.4 磋商供应商应保证，其所提供的货物应具有行政主管部门颁发的资质证书或国家质量监督部门的产品《检验报告》。货物验收时，还必须提供货物的技术资料、产品合格证、说明书、质量保证文件、保修卡等相关资料。若成交后，必须按合同规定完成货物的安装，并达到验收标准，验收以采购人在验收单上签字并加盖单位公章为验收通过。

3.2.5 磋商供应商必须承担的货物运输、安装调试、验收检测等其他类似的义务。

### 4. 磋商费用

无论竞争性磋商过程中的做法和结果如何(包括采购人决定取消采购的)，磋商供应商应自行承担与参加竞争性磋商有关的全部费用。

### 5. 政府采购政策功能

5.1 强制采购节能产品（《节能产品政府采购清单》中以“★”标注的）、强制采购信息安全产品、优先采购环境标志产品。节能产品指列入财政部、发展和改革委员会制定的最新一期《节能产品政府采购清单》的产品；信息安全产品指列入国家质检总局、国家认监委《信息安全产品强制性认证目录》，并获得强制性产品认证证书的产品；环境标志产品指列入财政部、国家环保部制定的最新一期《环境标志产品政府采购清单》的产品。



5.2 根据《政府采购促进中小企业发展暂行办法》，小型、微型企业在评审时享受扶持政策。小、微企业划型标准见《关于印发中小企业划型标准规定的通知》（工信部联企业[2011]300号）。

5.3 根据《财政部关于在政府采购活动中查询及使用信息记录有关问题的通知》（财库〔2016〕125号）、江苏省财政厅《关于做好政府采购信用信息查询使用及登记等工作的通知》（苏财购〔2016〕50号）等文件精神，评审时对参加本项目的各投标人进行信用记录查询，信用记录查询渠道为“信用中国”网站（www.creditchina.gov.cn）、中国政府采购网（www.ccgp.gov.cn），信用记录查询截止时间为项目评审结束时，信用信息查询记录及证据留存的具体方式为打印或网页截图。对存在失信信息的供应商（列入失信被执行人、重大税收违法案件当事人名单、政府采购严重违法失信行为记录名单及其他不符合《中华人民共和国政府采购法》第二十二条规定条件的供应商）应当拒绝其参与政府采购活动。

#### ★6. 磋商供应商代表

指全权代表磋商供应商参加竞争性磋商活动并签署响应文件、与采购人签署合同的人，如果磋商供应商代表不是法定代表人，磋商响应文件中必须提供与磋商代表相符的《法定代表人授权委托书》及有效身份证明。

## B、磋商文件

### 7. 磋商文件的构成

7.1 磋商文件是用以阐明所需货物及服务、竞争性磋商程序的资料。本磋商文件、采购代理机构在磋商结束之前发出的答疑纪要和其他补充修改函件，均是磋商文件的组成部分，对供应商起约束作用。磋商文件包括下列内容：

- 7.1.1 磋商邀请书；
- 7.1.2 磋商供应商须知；
- 7.1.3 采购内容及要求；
- 7.1.4 磋商响应文件的内容；
- 7.1.5 合同主要条款；
- 7.1.6 评标方法。

磋商供应商仔细检查磋商文件是否齐全，如有缺漏，立即与本中心联系解决。

磋商供应商应仔细阅读磋商文件全部内容,如果磋商供应商未按照磋商文件规定和要求提供磋商响应文件及全部资料,将作无效响应处理。

## 8. 磋商文件的澄清

8.1 磋商供应商在收到磋商文件后,如有异议或有疑问需要澄清,应于 2022 年 8 月 29 日 17:00 (北京时间)前以书面形式向采购代理机构提出,未以书面形式提出异议或澄清,以及超过截止时间提出的异议将不被接受。为避免不正当竞争或可能泄露采购人机密等不利情形,采购代理机构对磋商供应商的疑问可以作选择性答复。若采购代理机构作出澄清答复的,将以书面形式通知所有购买磋商文件的单位。

8.2 若磋商供应商认为采购人设置的特殊资质、条件等存在歧视或不公正待遇的,应在上述期限内提出异议或澄清,并针对采购代理机构的答复作出是否继续投标的决定。

## 9. 磋商文件的修改

9.1 磋商文件发出后,在规定磋商响应文件递交时间截止前任何时间,采购代理机构无论出于自己的考虑,还是出于对磋商供应商提问的澄清,均可以用补充文件的方式对磋商文件进行修改,并以书面形式告知所有购买磋商文件的每一磋商供应商。

9.2 磋商文件的修改书将构成磋商文件的一部分,对所有供应商具有约束力。

9.3 为使磋商供应商有足够的时间按磋商文件的修改要求考虑修正磋商响应文件,或出于其他原因,采购代理机构有权推迟磋商响应文件递交截止日期和磋商日期,并将此变更通知上述每一磋商供应商,但是,该等推迟情形并不成为必然结果。

9.4 磋商文件、磋商文件澄清(答疑)纪要、磋商文件修改补充通知书内容均以书面明确的内容为准。当磋商文件、修改补充通知、澄清(答疑)纪要内容相互矛盾时,以最后发出的通知(或纪要)或修改文件为准。

9.5 采购代理机构对磋商供应商误读、误解磋商文件、澄清纪要或修改补充通知等而导致的不利后果,不负任何责任。

9.6 与本次竞争性磋商采购有关的其他一切正式往来,如质疑,投诉,技术咨询等,必须采用书面形式,否则不对相对方产生约束力和效力。

## C、磋商响应文件的编制

### 10. 磋商语言及度量衡单位

10.1 参加磋商供应商提交的磋商响应文件以及参加磋商供应商与采购代理机构就有关磋商的所有来往函电均应使用简体中文。相关证明资料或标准有非中文表述方式的, 均应提供准确的中文译本, 并对中文译本的内容承担法律后果。

10.2 除技术性能另有规定外, 磋商响应文件所使用的度量衡单位, 均须采用中国国家法定计量单位。

### 11. 磋商响应文件的组成

详见第四章《磋商响应文件的内容》

### 12. 磋商响应文件编制要求

磋商响应文件按统一格式、顺序编写, 并装订成册。

### 13. 报价(编制)要求的说明

13.1 本项目报价采购固定综合单价报价方式, 最终实际供货时按时结算。报价表上的价格为含税报价, 包括竞争性磋商文件所确定的采购范围内的全部货物、材料、附件、紧固件、随货物提供的备品备件、专用工具的价格(包括关税、增值税、检验检疫费)、包装费、运杂费(运抵采购人项目现场)、运输保险费、操作维护人员培训费及投标人认为需要的其他费用等。如果单价和总价不符, 以单价为准。每项工程和货物只允许有一个报价, 任何有选择的或附有条件的报价将不予接受。

13.2 磋商供应商应按《报价表》中的全部货物和服务计算单价和总价。《报价表》中的每一单项均应计算并填写单价和总价, 并由法定代表人或授权委托代理人签署。磋商供应商未填单价或总价的项目, 在实施后, 采购人将不予支付, 并视为该项费用已包括在其它有价款的单价或总价内。

★13.3 磋商供应商应对磋商文件内所要采购的全部内容进行报价, 只投其中部分内容者, 其磋商响应文件将被拒绝。但如果磋商文件要求分标段投标的, 则磋商供应商可以按磋商文件要求有选择地只投其中一个或几个标段, 但各标段应分别计算填写单价和总价。

★13.4 一项内容只允许一个报价, 采购代理机构不接受任何有选择性的报

价或附条件的报价。

13.5磋商响应文件报价中的单价和总价全部采用人民币表示,除非合同的特殊条款另有规定。

#### 14. 磋商响应文件的有效期

★14.1 自磋商当日起 90 天内,磋商响应文件应保持有效。有效期短于这个规定期限的响应,将被拒绝。

14.2 在特殊情况下,采购代理机构可与磋商供应商协商延长磋商响应文件的有效期。这种要求和答复都应以书面形式进行。未以书面形式答复或拒绝接受延期要求的磋商供应商将被拒绝。

#### 15. 磋商保证金

无

#### 16. 响应文件的签署及规定

16.1 磋商供应商应按照磋商文件的要求,在响应文件适当位置填写磋商供应商全称并加盖公章,同时由磋商供应商代表签字或盖章。若未按上述要求签署的磋商响应文件将被拒绝。

16.2 响应文件必须用不褪色的墨水填写或打印,响应文件不得涂改和增删,如有修改错漏之处,必须由同一签署人签字或盖章。如果正本与副本有不符之处,以正本为准。

16.3 响应文件因字迹潦草或表达不清所引起的后果由磋商供应商负责。

## D、磋商响应文件的递交

#### 17. 磋商响应文件的密封及标记

17.1 磋商响应文件共一式贰份(正本壹份、副本壹份),在每一份磋商响应文件上要标明“正本”或“副本”字样,一旦正本和副本有差异,以正本为准,正本、副本应分别装订成册并密封。

★17.2 磋商响应文件密封口须加盖磋商供应商公章、法定代表人或授权委托代理人签字或盖章,封皮上写明采购编号、采购项目名称、供应商名称。未按上述要求递交的磋商响应文件将被拒收。

## 18. 磋商响应文件递交截止时间

18.1 磋商响应文件接收时间: 2022年9月1日下午1:40-2:00(北京时间)

磋商响应文件递交截止时间为: 2022年9月1日下午2:00(北京时间)

18.2 磋商响应文件必须在响应截止时间前委派经授权的人员送达指定的响应地点。

18.3 采购代理机构推迟响应截止时间时, 应以书面或传真的形式, 通知所有的磋商供应商。这种情况下, 采购代理机构和磋商供应商的权利和义务将受到新的截止期的约束。

18.4 采购代理机构对磋商响应文件在送达过程中的遗失或损坏不负责。

18.5 采购代理机构按磋商文件规定的时间和地点组织磋商, 磋商供应商须派代表参加并签名报到, 磋商时有关监督部门可对评审全过程进行监督。。

★18.6 法定代表人或授权委托代理人须携带**磋商响应文件、身份证明原件**按本次磋商文件规定的时间准时参加磋商, 并递交响应文件。迟于磋商响应文件递交截止时间的, 采购代理机构将有权拒绝接收其响应文件。公证人员或磋商单位代表检查磋商响应文件的密封情况, 经确认无误后方可进行拆封、磋商。**疫情期间, 各磋商供应商仅限一名人员进入开标现场, 并服从采购代理机构管理。**

## 19. 磋商响应文件的修改和撤回

19.1 递交响应文件以后, 磋商供应商可以提出书面修改和撤回要求, 但这种修改和撤回, 必须在规定的磋商响应文件递交截止时间前, 以书面形式送达采购代理机构。

19.2 磋商供应商提出的修改响应文件的书面材料, 须密封送达采购代理机构, 同时应在封套上标明“修改响应文件(并注明采购编号)”。

19.3 在响应截止时间后磋商供应商不得撤回响应文件, 如果在响应截止时间后, 磋商供应商撤回已经递交的响应文件, 将被列入常州市产权交易市场(江苏中冠工程咨询有限公司)不良记录名单。

★19.4 在递交响应文件截止时间后, 供应商未按时参加磋商, 或参加磋商的代表不是经有效授权的, 均视为磋商供应商主动放弃磋商, 其磋商资格将被取消, 其所递交的响应文件不予退还。

## E、竞争性磋商及磋商程序

## 20. 磋商开始时间

### 20.1 磋商开始时间: 2022年9月1日下午2:00(北京时间)

20.2 采购代理机构推迟磋商截止时间时, 应以书面形式, 通知所有磋商供应商。在此情况下, 参加磋商供应商的所有权利和义务以及受制的磋商开始时间均应以延长后新的磋商开始时间为准。

20.3 各磋商单位的磋商时间可能不同, 磋商顺序以递交磋商响应文件时取得的序号为次序。

## 21. 磋商程序

21.1 采购代理机构按本须知规定的时间、地点主持磋商活动。磋商活动由采购代理机构、采购人、磋商供应商代表及有关方面代表参加。

21.2 参加磋商的磋商供应商法定代表人或授权委托代理人应携带本人身份证签名报到, 以证明其出席磋商活动。

21.3 磋商供应商法定代表人或授权委托代理人未准时参加磋商活动的视为自动放弃磋商, 其磋商响应文件将不予评审。

21.4 磋商小组对磋商供应商递交的磋商响应文件进行审查, 按顺序分别对审查通过的磋商供应商进行磋商。

21.5 磋商供应商代表介绍产品性能、方案实施、质量及回复磋商小组的提问;

21.6 进行包括但不限于价格、品质以及售后服务等商务条款的商讨;

21.7 磋商供应商最终填写总报价(合同单价按最终总报价同比例浮动)、填写承诺函;

21.8 最终总报价超预算者不成交;

21.9 磋商小组经过与供应商的磋商, 根据供应商的承诺、响应程度和供应商的最终总报价进行综合评审。

21.10 如磋商过程中出现本磋商文件未尽事宜, 由磋商小组根据有关法律、法规以及项目实际情况讨论决定。

## 22. 磋商小组

22.1 采购代理机构根据本次项目的特点和有关规定组建磋商小组, 磋商小组由采购人代表、专家评委组成。

22.1.1 采购人可以推荐代表参加磋商小组。但人数不得超过磋商小组成员总

人数的三分之一。参加评审的采购人代表, 必须向采购代理机构提交采购人代表身份授权函或证明。

22.1.2 技术复杂的项目, 经磋商小组批准, 采购人代表可以推荐一名技术人员进入现场, 技术人员进入现场, 仅协助采购人代表介绍采购文件的需求、技术参数等有关事项, 不得发表与采购项目无关的言论或带有倾向性的言辞, 陈述完毕后应立即离开现场。

22.1.3 未经磋商小组批准, 采购人的其他任何人员禁止进入评审现场。

22.2 磋商小组负责具体的磋商事务, 并独立履行以下职责:

22.2.1 对磋商响应文件进行初审;

22.2.2 要求初审合格的磋商供应商对磋商响应文件有关事项作出解释或澄清;

22.2.3 对磋商响应文件进行评价、比较, 并推荐成交候选供应商;

22.2.4 向采购代理机构或者有关部门报告非法干预磋商工作的行为。

22.3 磋商小组成员应当履行下列义务:

22.3.1 遵纪守法, 客观、公正、廉洁地履行职责;

22.3.2 按照磋商文件规定的评审办法和评分标准进行评审, 对评审意见承担个人责任;

22.3.3 对磋商过程和结果, 以及磋商供应商的商业秘密保密;

22.3.4 负责评审报告的起草;

22.3.5 配合相关部门的投诉处理工作;

22.3.6 配合采购代理机构答复磋商供应商提出的质疑。

## 23. 评审内容的保密

23.1 磋商开始后, 直到宣布授予成交供应商合同为止, 凡属于审查、澄清、评价和比较磋商响应文件的所有资料, 有关授予合同的信息都不应向磋商供应商或与评审无关的其他人泄露。

23.2 在磋商响应文件的审查、澄清、评价和比较以及授予合同的过程中, 磋商供应商对采购代理机构和磋商小组施加影响的任何行为, 都将取消其成交资格。

## 24. 对磋商响应文件的审查

24.1 磋商小组首先对磋商响应文件进行初审, 磋商响应文件初审分为资格

审查和符合性审查。

24.1.1 资格审查：依据法律法规和磋商文件的规定，对磋商供应商递交的磋商响应文件中的资格证明材料等进行审查，以确定磋商供应商是否具备磋商资格。

24.1.2 符合性审查：依据磋商文件的规定，从实质性响应磋商文件的有效性、完整性和对磋商文件的响应程度进行审查，以确定是否对磋商文件的实质性要求作出响应。

24.1.3 磋商响应文件有下列情况之一者，且磋商小组认为在磋商承诺函中无法修正的则有权将其拒绝：

★24.1.3.1 “信用中国”网站（www.creditchina.gov.cn）、中国政府采购网（www.ccgp.gov.cn）查询结果为失信被执行人、重大税收违法案件当事人名单、政府采购严重违法失信行为的（以开标后现场查询结果为准）；

24.1.3.2 磋商供应商的磋商响应文件未按照本须知规定制作的；

24.1.3.3 无单位盖章、无法定代表人或授权代理人签字盖章的；

24.1.3.4 未按本须知规定提交资格文件（详见第四章《磋商响应文件的内容》）；

24.1.3.5 与磋商文件有重大偏离；

24.1.3.6 磋商供应商拒绝修正错误；

24.1.3.7 磋商供应商的报价是选择性或是附有条件的；

24.1.3.8 磋商供应商的报价只针对部分内容；

24.1.3.9 经磋商小组认定磋商供应商的报价低于成本价的；

24.1.3.10 磋商响应文件中含有采购人不能接受的附加条件的；

24.1.3.11 其他被磋商小组认定不恰当或无效的响应或承诺的。

24.2 磋商供应商有下列情形之一的，视为磋商供应商恶意串通，其磋商响应无效：

24.2.1 不同磋商供应商的磋商响应文件由同一单位或者个人编制；

24.2.2 不同磋商供应商委托同一单位或者个人办理磋商事宜；

24.2.3 不同磋商供应商的磋商响应文件载明的项目管理成员或者联系人员为同一人；

24.2.4 不同磋商供应商的磋商响应文件异常一致或者报价呈规律性差异；



24.2.5 不同磋商供应商的磋商响应文件相互混装;

24.3 磋商小组认为磋商供应商的报价明显低于其他通过符合性审查磋商供应商的报价,有可能影响产品质量或者不能诚信履约的,应当要求其在磋商现场合理的时间内提供书面说明,必要时提交相关证明材料;磋商供应商不能证明其报价合理性的,磋商小组应当将其作为无效响应处理。

**24.4 磋商文件提供的工艺、材料、设备、参考的商标或样本目录号码等仅作为说明并没有限制性,磋商供应商在磋商中可以选用替代标准,但这些替代标准要优于或相当于技术规格中要求的标准,以满足采购人的需要。**

24.5 磋商小组对确定为实质性响应的文件进行审核,看其是否有计算上或累加上的算术错误,修正错误的原则如下:

24.5.1 磋商响应文件的大写金额与小写金额不一致的,以大写金额为准;

24.5.2 如果单价乘数量不等于总价,数量符合磋商文件要求,以单价计算金额为准;单价金额小数点有明显错位的,应以总价为准,并修改单价;数量不符合磋商文件要求的作为未实质性响应磋商文件处理,该磋商响应文件将不予以详细评审,也不成交;

24.5.3 总价金额与按单价汇总金额不一致的,以单价金额计算结果为准。

同时出现两种以上不一致的,按照前款规定的顺序修正。修正后的报价以书面形式经供应商确认后产生约束力,并加盖公章,或者由法定代表人或其授权的代表签字。供应商不确认的,其响应无效。

24.6 对不同文字文本磋商响应文件的解释发生异议的,以中文文本为准。

24.7 磋商小组根据需要可以以书面形式要求磋商供应商对响应文件中存在的疑问或可以修正的错误作出必要的澄清、说明或者补正。磋商供应商不同意以上修正,或不作出澄清释疑的,则其磋商响应文件将被拒绝。

## **25. 磋商承诺**

25.1 为了有助于对磋商响应文件进行审查、评估和比较,磋商小组有权就磋商响应文件中含混之处向磋商供应商提出询问或澄清要求。

25.2 有关澄清的答复采用磋商承诺书的形式,该承诺应由磋商供应商全权代表签署确认,并将作为磋商响应文件的一部分。

## **26. 采购失败**

26.1 在采购过程中,出现下列情况之一的,应宣布采购失败:

26.1.1 因情况变化,不再符合规定的竞争性磋商采购方式适用情形的;

26.1.2 出现影响采购公正的违法、违规行为的;

26.1.3 在采购过程中符合竞争要求的供应商或者报价未超过采购预算的供应商不足3家的,但符合《财政部关于政府采购竞争性磋商采购方式管理暂行办法有关问题的补充通知》(财库〔2015〕124号)要求的除外。

## 27. 磋商响应文件的评价和比较

27.1 磋商小组将仅对按照本须知有关规定确定为实质性响应竞争性磋商文件要求的磋商响应文件进行评价和比较。

27.2 本项目评标办法采用综合评分法,是指磋商响应文件满足竞争性磋商文件全部实质性要求且按照评审因素的量化指标评审得分最高的磋商供应商为成交候选人的评分办法。

磋商小组严格按照竞争性磋商文件的要求、条件、评分标准,对磋商供应商所提供货物或服务的先进性、可靠性、售后服务承诺、质量保证承诺等实质性响应内容进行评审。(详见第六章 评标方法)

**27.3 最低的投标报价或最高的折扣比例是成交的重要条件,但不是唯一条件。**

## 28. 确定成交供应商原则

**采购人授权磋商小组直接确定成交供应商。**

## 29. 成交结果及公示

29.1 采购代理机构将成交供应商、成交金额、评委名单、竞争性磋商文件等信息在江苏中冠工程咨询有限公司网站上公示一个工作日。

29.1.1 各参加磋商供应商如对公示结果有异议,应在有效质疑期(成交公告期限届满之日起七个工作日内),以书面形式向采购代理机构提出,同时出具相关证明(证据)材料,该质疑必须由磋商供应商法定代表人或参加磋商的授权委托代理人签署以及磋商供应商单位盖章方为有效。

29.1.2 采购代理机构将在收到经磋商供应商法定代表人或参加磋商的授权委托代理人签署的书面质疑后的七个工作日内对质疑内容作出书面答复。

29.1.3 如磋商供应商未在有效质疑期内向采购代理机构提出质疑,或该质疑未经磋商供应商法定代表人或参加磋商的授权委托代理人签署和磋商供应商单位盖章的,或未出具相关证明(证据)材料的,将被视为无有效质疑提出。

29.1.4 被质疑的磋商供应商应当配合采购代理机构对质疑内容调查取证,并提供所需的相关资料,否则,视同质疑成立。

29.2在成交公告质疑期间,若质疑仅是对采购人设置的特殊资质、条件存在歧视或不公正待遇的,因该等质疑的设置已在本磋商文件第7条(磋商采购的澄清)中予以设定,此时不再作为有效质疑被审查。

29.3在成交公告质疑期间,如有参加磋商的供应商提出有效质疑,并因此可能对成交结果产生影响,而最终被取消成交的,采购代理机构对成交供应商不承担任何责任。

29.4若异议供应商对采购代理机构答复不满意的,可以在答复后的十五个工作日内按有关规定,向监督部门提出书面投诉。投诉期间不影响项目的实施。

采购监督部门:常州市财政局采购管理处

监督电话:0519-85681828

### 30. 成交通知书

30.1公告成交结果的同时,采购代理机构将以书面形式向成交供应商发出成交通知书。成交通知书将成为合同的组成部分并对采购人和成交供应商具有同等法律效力。成交通知书发出后,采购人放弃采购结果或者成交供应商放弃成交,均应当承担相应的法律责任,且不影响成交服务费的支付。

30.2采购代理机构及采购人对未成交供应商不承担解释未成交原因的义务。

30.3对成交公示的质疑和回复适用本磋商文件第29条的相关规定。质疑事项可能影响成交结果的,采购人应当暂停签订合同,已经签订合同的,应当中止履行合同。

### 31. 履约保证金

31.1成交供应商应在合同签订前按前附表规定向**采购人**提交履约保证金(保函)。

31.2履约保证金将在服务期满并验收合格后15日内退返成交供应商。

### 32. 采购代理机构服务费

成交供应商须支付成交服务费人民币18800元,该费用应在发出中标通知书后五个工作日内(合同签订前)付至系统提示的账户。

### 33. 合同的签订

33.1成交供应商应按成交通知书中规定的时间和地点与采购人签订合同,否

则按放弃处理。

33.2 签订合同及合同条款应以磋商文件和成交供应商的磋商响应文件及其澄清文件为依据。

33.3 采购人应当自政府采购合同签订之日起2个工作日内, 将政府采购合同在省级以上人民政府财政部门指定的媒体上公告, 但政府采购合同中涉及国家秘密、商业秘密的内容除外。

33.4 成交供应商未按期签订采购合同的, 采购人可以与排在成交供应商之后第一位的成交候选供应商签订采购合同或重新委托进行采购。

33.4.1 成交供应商因不可抗力导致无法按期签订采购合同的, 应当在不可抗力发生之日起5日内提出, 并提供书面证据, 采购人及成交供应商互不承担任何责任及损失。

33.4.2 成交供应商无正当理由未按期签订采购合同的, 视为自动放弃成交资格, 并承担违约责任。

33.5 授予合同时变更及配置的权利

采购人在授予合同时有权对“磋商响应文件”中的货物及配置在适当范围内进行调整, 但增加的数量或金额不得超过成交货物和服务数量或金额的10%。

### 34. 融资贷款

34.1 根据《常州市关于开展中小企业政府采购信用融资工作的通知》(常政办发〔2012〕134号)精神, 政府采购项目成交供应商需要信用融资时可申请贷款, 申请条件及操作流程等事项详见《关于印发〈常州市中小企业政府采购信用融资工作实施方案〉的通知》(常财购〔2012〕7号)。

34.2 《政府采购信用融资合作商业银行及利率情况表》如下:

政府采购信用融资合作商业银行及利率情况表			
合作银行	联系人	联系电话	贷款利率上限
江苏江南农村商业银行股份有限公司	潘苗	0519-80585945	LPR+100个基点
江苏银行股份有限公司常州分行	夏文强	13861269216	LPR+100个基点
中信银行股份有限公司常州分行	于澹	13861079977	LPR+50个基点
中国建设银行银行股份有限公司常州分行	李蕾	0519-86812870	LPR+100个基点
中国邮政储蓄银行常州市分行	成庆	18006121930	LPR+100个基点
中国银行股份有限公司常州分行	恽雍	0519-88178290	LPR+80个基点

## G、违约责任

★35. 磋商供应商有下列情形之一的，列入常州市产权交易市场（江苏中冠工程咨询有限公司）不良记录名单，在常州市产权交易市场（江苏中冠工程咨询有限公司）网站予以公布，两年内不得参与常州市产权交易市场（江苏中冠工程咨询有限公司）组织的一切项目。已经成交的，取消其成交资格。已经签约的，所签订的合同无效，同时采购代理机构不承担任何责任。

35.1 采取不正当手段诋毁、排挤或串通他人的；

35.2 有吵闹、起哄、斗殴等行为，扰乱招投标现场、评审或办公秩序的；

35.3 成交后，无正当理由拒不签订合同或者合同签订后未能履行又不按约赔偿的；

35.4 成交后，不缴付履约保证金或成交服务费的；

35.5 提出不当要求，进行恶意敲诈的；

35.6 提供虚假材料谋取成交的；

35.7 提供虚假材料或者未按规定程序进行质疑、投诉、诉讼，影响项目正常进行的；

35.8 向常州市产权交易市场（江苏中冠工程咨询有限公司）工作人员行贿或提供其他不正当利益的。

36. 成交供应商违反第 35 条规定，并且导致成交无效的，采购人可以与排在成交供应商之后第一位的成交候选供应商签订采购合同或重新委托进行采购，原成交供应商应承担相应损失（包括但不限于以下损失）：

36.1 原采购活动产生的合理费用；

36.2 如最终成交价高于原成交价的，原成交供应商应当以成交价的差价对采购人进行赔偿。

## H、其他

★37. 采购代理机构及其工作人员有下列情形之一的，按照有关法律规定，酌情对造成损失的磋商供应商予以补偿或赔偿，其金额最高不超过本项目预算金额的 2%。对直接负责的主管人员和直接责任人员，由其行政主管部门或者有关机关依法给予处分，并予通报。有违法所得的，并处没收违法所得。构成犯罪的，

依法追究刑事责任。

37.1 与磋商供应商恶意串通的；

37.2 在采购过程中接受贿赂或者获取其他不正当利益的；

37.3 有关部门依法实施的监督检查中提供虚假情况的；

37.4 开标前泄露已获取竞争性磋商文件的潜在磋商供应商的名称、数量、标底或者其他可能影响公平竞争的有关招标投标情况的。

### **38. 未尽事宜**

依据《中华人民共和国政府采购法》及其他有关的法律法规的规定执行。

## 第三章 采购内容及要求

受常州市城市照明管理处、常州市城市照明工程有限公司的委托，江苏中冠工程咨询有限公司作为采购代理机构，就其单位所需年度新建及维护用防水驱动电源采购项目进行竞争性磋商。

### 一、采购清单：

序号	名称	数量占比	单价最高限价 (元)
1	LED 驱动电源（40W 电源（24V））	0.16	190
2	LED 驱动电源（50W 电源（24V））	0.13	220
3	LED 驱动电源（120W 电源（24V））	0.08	290
4	LED 驱动电源（150W 电源（24V））	0.30	340
5	LED 驱动电源（320W 电源（24V））	0.16	650
6	LED 驱动电源（600W 电源（24V））	0.01	1500
7	可调 LED 驱动电源（450W 电源（24V））	0.04	580
8	可调 LED 驱动电源（1600W 电源（24V））	0.04	1800
9	可调 LED 驱动电源（2000W 电源（24V））	0.04	2200
10	DMX512 恒压解码器（亮度调整）	0.04	300

### 二、技术要求

#### 1) 说明

所有灯具附属驱动电源的深化设计、相关参数按照下表执行。

序号	内容	要求
1	深化设计	中标单位根据现场安装条件优化使用方案，由招标单位确认
2	型号	由中标单位深化，招标单位确认
3	输出属性	没有明暗及动态变化的灯具，必须采用可调 LED 驱动电源。 若使用恒压输出电源，需经招标单位确认。
		有明暗及动态变化的灯具，必须采用恒压 LED 输出电源
4	功率	根据现场合理配置
5	功率因数	$\geq 0.9$

6	3C 认证	必须提供
7	效率	$\geq 90\%$
8	防护等级	输出额定功率 $\leq 600W$ 的驱动电源防护等级为 IP67
		输出额定功率 $> 600W$ 的驱动电源为非防水电源
9	电磁兼容	合格

## 2) 恒压 LED 驱动电源技术要求

① 详细参数输入电压标明为 220V 的灯具为内置驱动电源。详细参数未标明输入电压的为外置驱动电源集中供电。

② 电源必须符合国家相关标准。小于 36W 的灯具须配置恒压驱动电源。所有 LED 灯具必须结合现场安装条件配置适当的防水驱动电源（含内置电源），电源功率及数量根据现场安装条件确定，根据具体灯具要求配置内置或外置。该电源必须为灯具标配，不得随意更换。

③ 外置驱动电源、内置外露驱动电源应考虑一体式防水和散热。

④ 单颗芯片功率不小于 1W 的大功率 LED 灯具电源要有过载过压短路保护，自动温控保护。

⑤ 外置电源集中供电时，所提供的电源必须满足现场实际安装需要，每个电源的功率根据现场条件确定。

⑥ 外置驱动电源：输入交流电压 220VAC，输出直流电压 24V 恒压（以灯具技术参数为准）；输入输出引出线长不低于 0.3 米。防护等级 IP67。防雷等级线对线 4KV、线对地 6KV。无风扇设计，自然风冷。驱动电源效率不低于 90%，有短路、过电流、过电压、过温度保护。功率因素不小于 90%，安规和电磁兼容符合相关国家、国际标准。

⑦ 外置驱动电源在电源箱内设置数量 3~6 个，在干燥、潮湿、淋雨环境下工作温度为 $-20^{\circ}\text{C}\sim+60^{\circ}\text{C}$ ，潮湿环境为 20~90%RH，质保期不小于 5 年。

## 3) 可调节电压驱动电源技术要求

① 大于 150W 可调节电压的驱动电源：电箱式智能电源。

② 调节灯具发光亮度；解决长距离拉线所产生的压降问题。

③ 用电更安全，集中式供电，规范工程布线。

④ 电箱式结构，安装方便，无需额外安装电箱或防雨装置；双冷式对流散热结构，大幅度提升散热效率及产品寿命，安全稳定；电箱式结构以及内设缓风



风道,更适用于恶劣环境:如沿海多台风地带、东北等多雨雪地带、沙尘暴地区、高山森林地区(蚊虫等)。

⑤ 智能调压、调光功能,适用于LED标识标牌、广告灯箱、大型户外亮化工程及照明工程。

⑥ 保护功能齐全:2-5秒的延时检测保护、短路保护、过载保护、过热保护等。

⑦ 能最大限度的减少发光源因通电瞬间输出的电压突变所造成的光衰及死灯。

⑧ 产品输出功率规格:450W / 1600W/2000W;

⑨ 产品输出电压:带调压功能:9V-16V / 17-27V / 30-39V 。

⑩ 在干燥、潮湿、淋雨环境下工作温度为 $-20^{\circ}\text{C}\sim+60^{\circ}\text{C}$ ,可调节电压的驱动电源质保期不小于5年。

## 三、详细参数

## 1) LED 驱动电源 (40W 电源 (24V))

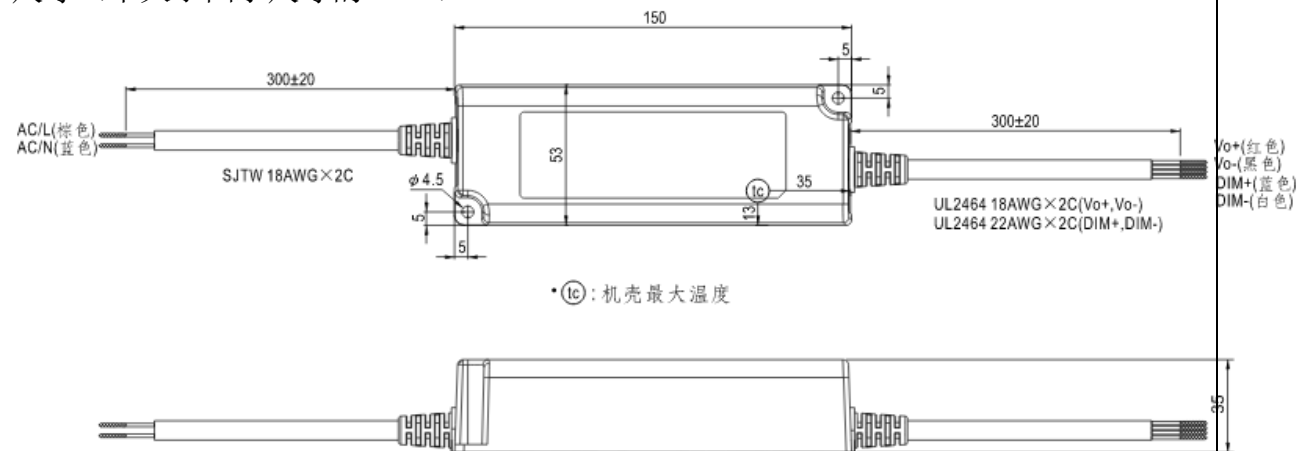
设计分项	具体内容
	 <p>图片: 仅供参考。</p>
	<p>尺寸 (不大于图示尺寸的 150%)</p>  <p>尺寸 (不大于图示尺寸的 150%)</p> <p>AC/L(棕色) AC/N(蓝色)</p> <p>300±20</p> <p>SJTW 18AWG×2C</p> <p>150</p> <p>5</p> <p>5</p> <p>5</p> <p>5</p> <p>5</p> <p>5</p> <p>35</p> <p>30</p> <p>UL2464 18AWG×2C(Vo+,Vo-)</p> <p>UL2464 22AWG×2C(DIM+,DIM-)</p> <p>Vo+(红色) Vo-(黑色) DIM+(蓝色) DIM-(白色)</p> <p>• (tc): 机壳最大温度</p>
输入交流电压	国际通用交流输入范围(高达 305VAC)
输出直流电压	24V (恒压)
输出额定功率	≥40W
防护等级	IP67 防护等级, 户内户外安装均可, 可应用于干燥/潮湿/淋雨环境下
冷却方式	自然冷却
效率	不低于 85%
保护种类	短路/过电流/过电压/过温度
功率因素	≥90%
工作温度	-40℃~+85℃
工作湿度	10~95%RH
调节	可实现恒压 24v 灯具无极调光功能(1~10Vdc 或 PWM 信号或电阻)
调光范围	0-100%
安规和电磁兼容	符合相关国家、国际标准

## 2) LED 驱动电源 (50W 电源 (24V))

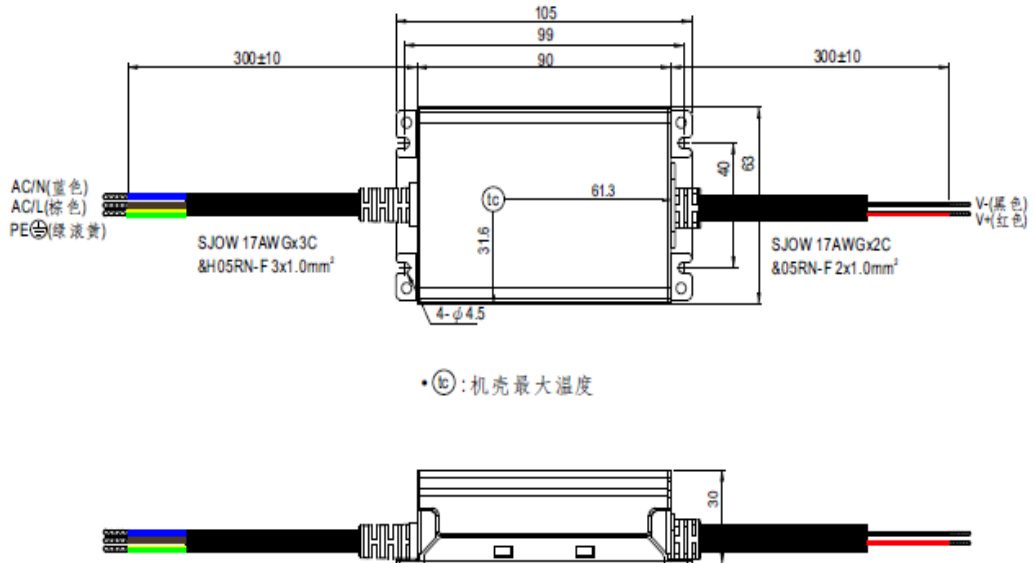
设计分项	具体内容
	 <p>图片: 仅供参考。</p> <p>尺寸 (不大于图示尺寸的 150%)</p>  <p>AC/N(蓝色) AC/L(棕色) PE(绿淡黄)</p> <p>SJOW 17AWGx3C &amp;H05RN-F 3x1.0mm<sup>2</sup></p> <p>105 99 90 300±10 300±10 61.3 40 80 31.6 4-φ4.5 V-(黑色) V+(红色)</p> <p>SJOW 17AWGx2C &amp;H05RN-F 2x1.0mm<sup>2</sup></p> <p>• <math>t_c</math>: 机壳最大温度</p> <p>3.0</p>
输入交流电压	国际通用交流输入范围(高达 305VAC)
输出直流电压	22-54V
输出额定功率	≥50W
防护等级	IP67 防护等级, 户内户外安装均可, 可应用于干燥/潮湿/淋雨环境下
冷却方式	自然冷却
效率	不低于 85%
保护种类	短路/过电流/过电压/过温度
功率因素	≥90%
工作温度	-40℃~+85℃
工作湿度	10~95%RH
调节	可实现恒流灯具调光功能(1~10Vdc 或 PWM 信号或电阻)
调光范围	0-100%
安规和电磁兼容	符合相关国家、国际标准

## 3) LED 驱动电源 (120W 电源 (24V))

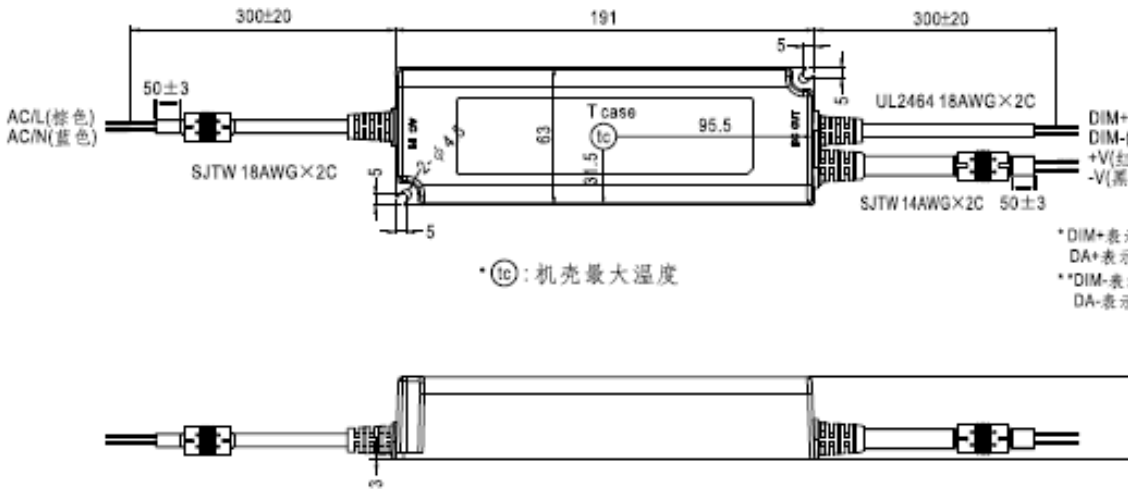
设计分项	具体内容
	 <p>图片: 仅供参考。</p>
	<p>尺寸 (不大于图示尺寸的 150%)</p>  <p>300±20      191      300±20</p> <p>50±3      50±3</p> <p>AC/L(棕色) AC/N(蓝色)</p> <p>SJTW 18AWG×2C</p> <p>UL2464 18AWG×2C</p> <p>SJTW 14AWG×2C 50±3</p> <p>DIM+(蓝色)* DIM-(白色)** +V(红色) -V(黑色)</p> <p>*DIM+表示空白型 DA+表示DA型 **DIM-表示空白型 DA-表示DA型</p> <p>* (tc) : 机壳最大温度</p> <p>T case 95.5</p> <p>6.0</p> <p>5</p> <p>5</p> <p>5</p> <p>5</p>
输入交流电压	国际通用交流输入范围(高达 305VAC)
输出直流电压	24V (恒压)
输出额定功率	≥120W
防护等级	IP67 防护等级, 户内户外安装均可, 可应用于干燥/潮湿/淋雨环境下
冷却方式	无风扇设计, 自然风冷
效率	不低于 85%
保护种类	短路/过电流/过电压/过温度
功率因素	≥90%
工作温度	-40℃~+90℃
工作湿度	20~95%RH
调节	可实现恒压 24v 灯具无极调光功能(1~10Vdc 或 PWM 信号或电阻)
调光范围	0-100%
安规和电磁兼容	符合相关国家、国际标准

## 4) LED 驱动电源 (150W 电源 (24V))

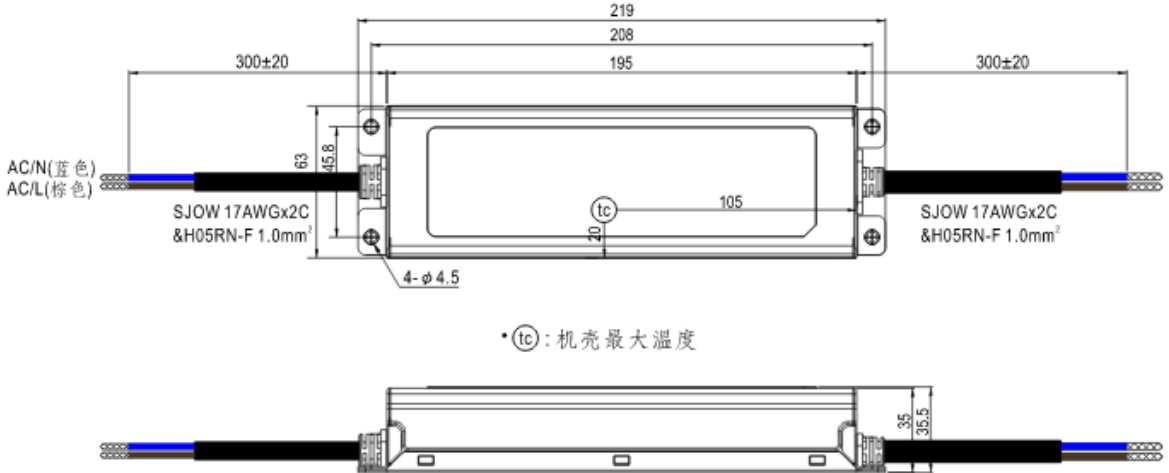
设计分项	具体内容
图片: 仅供参考	
尺寸 (不大于图示尺寸的 150%)	 <p>AC/N(蓝色) AC/L(棕色)</p> <p>300±20</p> <p>63</p> <p>45.8</p> <p>219</p> <p>208</p> <p>195</p> <p>300±20</p> <p>105</p> <p>21</p> <p>4-φ4.5</p> <p>SJOW 17AWGx2C &amp;H05RN-F 1.0mm<sup>2</sup></p> <p>SJOW 17AWGx2C &amp;H05RN-F 1.0mm<sup>2</sup></p> <p>V<sub>b</sub>-(蓝色) V<sub>b</sub>+(棕色)</p> <p>• (tc): 机壳最大温度</p> <p>35</p> <p>35.5</p>
输入交流电压	国际通用交流输入范围(高达 305VAC)
输出直流电压	24V (恒压)
输出额定功率	≥150W
防护等级	IP67 防护等级, 户内户外安装均可, 可应用于干燥/潮湿/淋雨环境下
冷却方式	无风扇设计, 自然风冷
效率	不低于 85%
保护种类	短路/过电流/过电压/过温度
功率因素	≥90%
工作温度	-40℃~+90℃
工作湿度	20~95%RH
调节	三合一调光(1~10Vdc 或 PWM 信号或电阻) 可选调电压和电流功能
安规和电磁兼容	符合相关国家、国际标准

## 5) LED 驱动电源 (320W 电源 (24V))

设计分项	具体内容
------	------

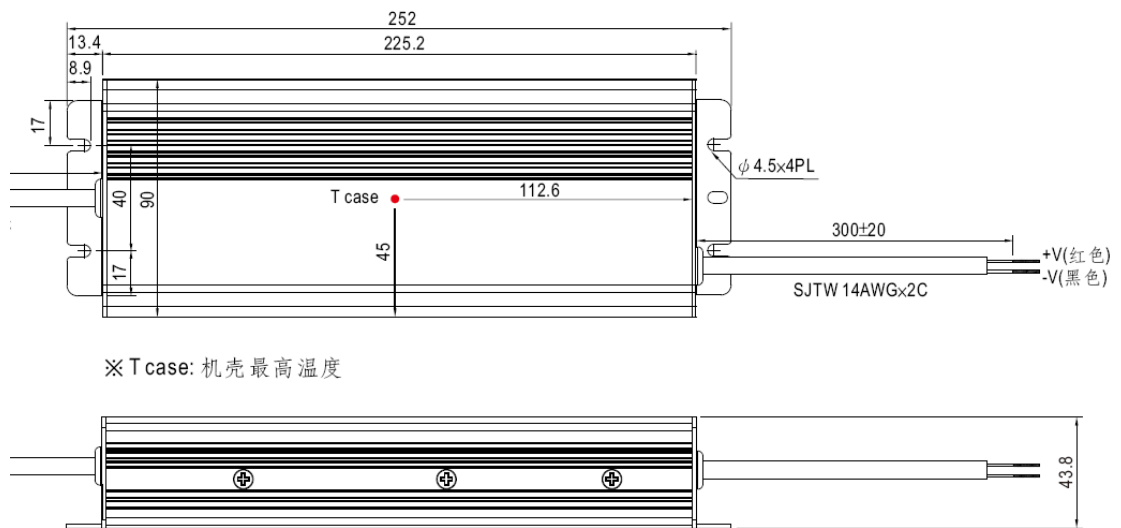
	
<p>图片: 仅供参考</p>	
<p>尺寸 (不大于图示尺寸的 150%)</p>	
 <p>※ T case: 机壳最高温度</p>	
输入交流电压	国际通用交流输入范围 (高达 305VAC)
输出直流电压	24V (恒压)
输出额定功率	≥320W
防护等级	IP65 防护等级, 户内户外安装均可, 可应用于干燥/潮湿/淋雨环境下
冷却方式	无风扇设计, 自然风冷
效率	不低于 85%
保护种类	短路/过电流/过电压/过温度
功率因素	≥95%
工作温度	-40℃~+90℃
工作湿度	20~95%RH
调节	三合一调光 (1~10Vdc 或 PWM 信号或电阻) 可选调电压和电流功能
安规和电磁兼容	符合相关国家、国际标准

## 6)LED 驱动电源 (600W 电源 (24V))

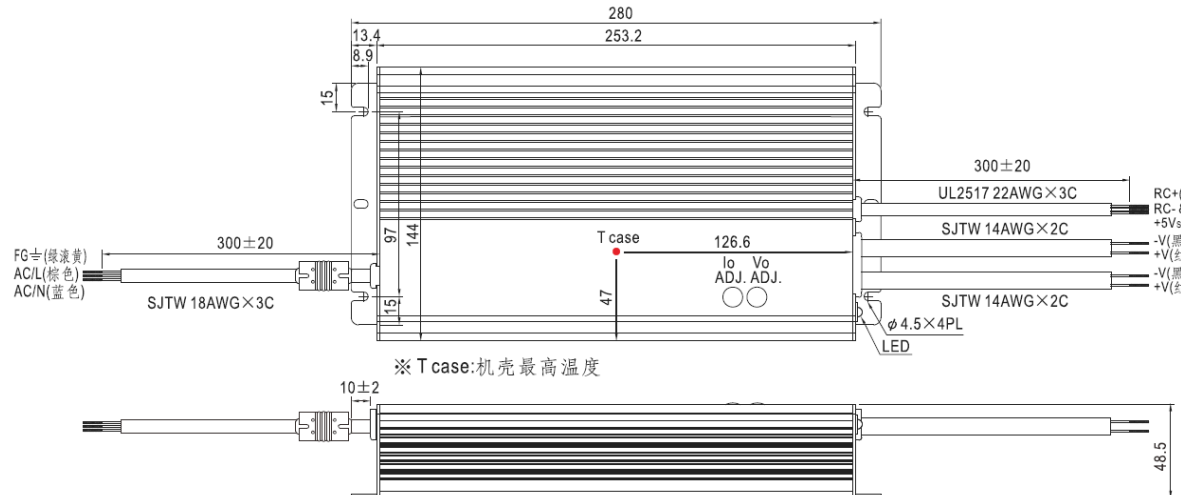
设计分项	具体内容
	 <p>图片: 仅供参考</p>
	<p>尺寸 (不大于图示尺寸的 150%)</p> <p>A 型:(HLG-600H-A)</p>  <p>※ T case: 机壳最高温度</p>
输入交流电压	国际通用交流输入范围 (高达 305VAC)
输出直流电压	24V (恒压)
输出额定功率	≥600W
防护等级	IP65 防护等级, 户内户外安装均可, 可应用于干燥/潮湿/淋雨环境下
冷却方式	无风扇设计, 自然风冷
效率	不低于 85%
保护种类	短路/过电流/过电压/过温度
功率因素	≥90%
工作温度	-40℃~+90℃
工作湿度	20~95%RH
调节	三合一调光 (1~10Vdc 或 PWM 信号或电阻) 可选调电压和电流功能
安规和电磁兼容	符合相关国家、国际标准

7)可调 LED 驱动电源 (450W 电源 (24V))

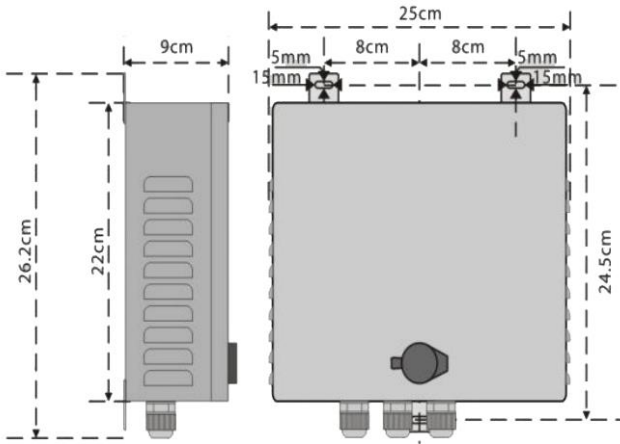
设计分项	具体内容	
<p>图片: 仅供参考</p> 		
<p>尺寸 (不大于图示尺寸的 200%)</p> 		
<p>输入</p>	直流电压	17V-26V
	额定电流	17.3A
	额定功率	311W-450W
	电压调整范围	1%
	电压精度	1%
	线性调整率	1%
	启动时间	1S/230VAC
<p>输入</p>	电压范围	185V-250VAC
	频率范围	50Hz-60HZ
	功率因数	PF≥0.7
	效率	80%
	交流电流	2.9A/220V
	漏电流	<1mA/220VAC
<p>保护</p>	过负载	额定输出功率的 105%
	短路	保护模式: 打嗝模式, 异常条件移除后可自动恢复
	过温度	关断输出电压, 异常条件移除后可自动恢复
<p>环境</p>	工作温度	-30~+70℃
	工作湿度	20~90%RH, 无冷凝



	储存温度湿度	-40~+85℃, 10~95%RH
	温度系数	±0.03%/℃ (0~60℃)
	耐震动	10-500Hz, 2G 10分钟/周期, X、Y、Z轴各60分钟
安规和电磁兼容	安全规范	GB19510.1-2009;GB19510.14-2009; CCC GB4943
	耐压	I/P-O/P: 3KVAC; I/P-FG: 1.8KVAC O/P-FG:0.5KVAC
	绝缘阻抗	I/P-O/P, I/P-FG, O/P-FG:100M Ohms/500VDC/25℃ /70%RH
	电磁兼容发射	GB17743-2007;GB17625.1-2012
	电磁兼容抗扰度	GB17743-2007;GB17625.1-2012
调节		可实现恒压 24v 灯具无极调光功能

8)可调 LED 驱动电源 (1600W 电源 (24V))

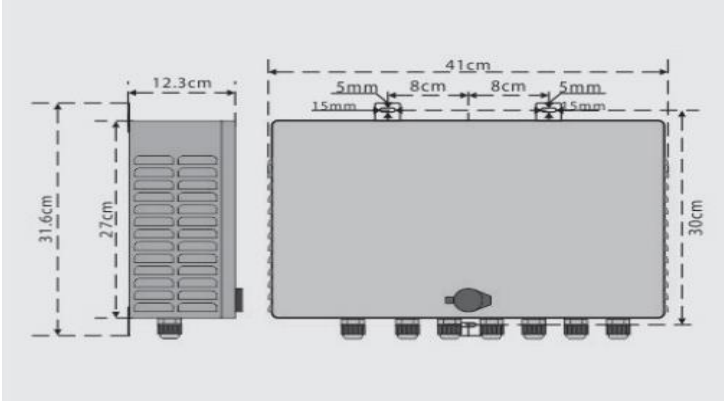
设计分项	具体内容	
<p>图片: 仅供参考</p>	<div style="text-align: center;"> <p>电箱式电源—产品结构图 Electric box type power supply--Product structure diagram</p>  </div>	
<p>尺寸 (不大于图示尺寸的 200%)</p>		
<p>输入</p>	<p>直流电压</p>	<p>17V-27V</p>
<p></p>	<p>额定电流</p>	<p>59.2A</p>
<p></p>	<p>额定功率</p>	<p>1000W-1600W</p>
<p></p>	<p>电压调整范围</p>	<p>1%</p>
<p></p>	<p>电压精度</p>	<p>1%</p>
<p></p>	<p>线性调整率</p>	<p>1%</p>
<p></p>	<p>启动时间</p>	<p>1S/230VAC</p>
<p>输入</p>	<p>电压范围</p>	<p>185V-250VAC</p>
<p></p>	<p>频率范围</p>	<p>50Hz-60HZ</p>
<p></p>	<p>功率因数</p>	<p>PF≥0.7</p>
<p></p>	<p>效率</p>	<p>80%</p>
<p></p>	<p>交流电流</p>	<p>8.73A/220V</p>
<p></p>	<p>漏电流</p>	<p>&lt;1mA/220VAC</p>
<p>保护</p>	<p>过负载</p>	<p>额定输出功率的 105%</p>
<p></p>	<p>短路</p>	<p>保护模式: 打嗝模式, 异常条件移除后可自动恢复</p>
<p></p>	<p>过温度</p>	<p>关断输出电压, 异常条件移除后可自动恢复</p>
<p>环境</p>	<p>工作温度</p>	<p>-30~+70℃</p>
<p></p>	<p>工作湿度</p>	<p>20~90%RH, 无冷凝</p>
<p></p>	<p>储存温度湿度</p>	<p>-40~+85℃, 10~95%RH</p>

	温度系数	±0.03%/℃ (0~60℃)
	耐震动	10-500Hz, 2G 10分钟/周期, X、Y、Z轴各60分钟
安规和电磁兼容	安全规范	GB19510.1-2009;GB19510.14-2009; CCC GB4943
	耐压	I/P-O/P: 3KVAC; I/P-FG: 1.8KVAC O/P-FG:0.5KVAC
	绝缘阻抗	I/P-O/P, I/P-FG, O/P-FG:100M Ohms/500VDC/25℃ /70%RH
	电磁兼容发射	GB17743-2007;GB17625.1-2012
	电磁兼容抗扰度	GB17743-2007;GB17625.1-2012
调节		可实现恒压 24v 灯具无极调光功能

9)可调 LED 驱动电源 (2000W 电源 (24V))

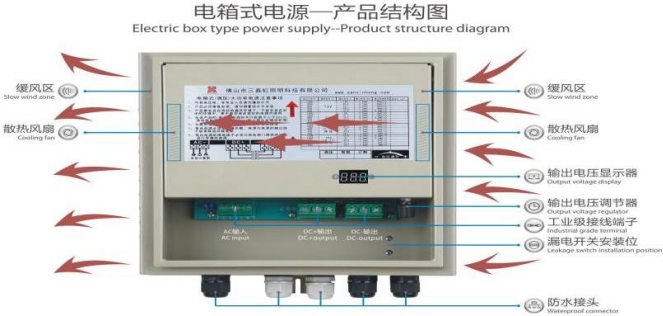
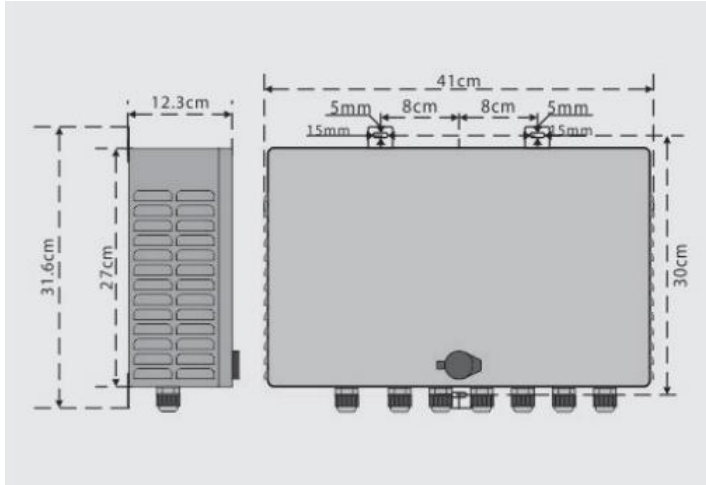
设计分项	具体内容	
<p>图片: 仅供参考</p> <div style="display: flex; justify-content: space-around; align-items: center;">  <div style="text-align: center;"> <p>电箱式电源—产品结构图 Electric box type power supply--Product structure diagram</p>  </div> </div>		
尺寸 (不大于图示尺寸的 200%)		
		
输入	直流电压	17V-27V
	额定电流	74A
	额定功率	1250W-2000W
	电压调整范围	1%
	电压精度	1%
	线性调整率	1%
	启动时间	1S/230VAC
输入	电压范围	185V-250VAC
	频率范围	50Hz-60HZ
	功率因数	PF≥0.7
	效率	80%
	交流电流	10.9A/220V
	漏电流	<1mA/220VAC
保护	过负载	额定输出功率的 105%
	短路	保护模式: 打嗝模式, 异常条件移除后可自动恢复
	过温度	关断输出电压, 异常条件移除后可自动恢复
环境	工作温度	-30~+70℃
	工作湿度	20~90%RH, 无冷凝

	储存温度湿度	-40~+85℃, 10~95%RH
	温度系数	±0.03%/℃ (0~60℃)
	耐震动	10-500Hz, 2G 10分钟/周期, X、Y、Z轴各60分钟
安规和电磁兼容	安全规范	GB19510.1-2009;GB19510.14-2009; CCC GB4943
	耐压	I/P-O/P: 3KVAC; I/P-FG: 1.8KVAC O/P-FG:0.5KVAC
	绝缘阻抗	I/P-O/P, I/P-FG, O/P-FG:100M Ohms/500VDC/25℃ /70%RH
	电磁兼容发射	GB17743-2007;GB17625.1-2012
	电磁兼容抗扰度	GB17743-2007;GB17625.1-2012
调节		可实现恒压 24v 灯具无极调光功能

## 10)DMX512 恒压解码器（亮度调整）



### 模块接线端定义

GND	信号地	R-
DAI	数据A输入	G-
DBI	数据B输入	B-
GND	信号地	W-
DAO/AIN	数据A输出/地址线输入	电源负 GND
DBO/AOUT	数据B输出/地址线输出	电源正 +VCC

- ① 没有明暗及动态变化的灯具，必须可采用 DMX512 恒压解码器无极调节亮度。
- ② 产品尺寸：110mm\*45mm\*35mm。
- ③ 输入电压:DC24V。防护等级:IP65。
- ④ 最大输出电流可达 5A 每个输出通道。
- ⑤ 可通过编址线自动编址，也可通过控制器或手持编址设备写入地址编码。
- ⑥ RS485 通讯接口，通讯速率在 250K—1Mbps 范围自动适应。
- ⑦ 总通道数在 2048 之内自动适应。
- ⑧ 灰度为 4—65536 级由软件设置。
- ⑨ 在 4096 级灰度时的刷新率可达 3920Hz。
- ⑩ 硬件 GAMMA 校正范围为 1.0—3.0，可由软件设置。
- 11 硬件的通道亮度调节可调节每通道的输出电流，并且对灰度的影响降至最低。
- 12 DMX512/1990 信号输入，PWM 信号输出。

## 四、质量保证及售后服务承诺

- 1、产品质保期 5 年。

2、磋商供应商提供的货物必须是所投品牌原厂生产的合格且符合国家质量检测标准的全新正品，并按照竞争性磋商文件及投标承诺做好售后服务。在成交后，采购人可以按照国家相关法律法规规范、标准等委托权威检测机构检测，若检测结果不合格或无法达到采购文件要求，须无条件更换，直至合格，并由成交供应商承担由此造成的检测费用及一切损失。

### 五、供货周期

供货时间：合同签订后一年（日历天数），具体供货时间接到采购人订单通知后 7 天内供货完毕。采购人视供货情况可在一年期满后予以相应顺延，顺延时间不超过三个月。

### 六、付款

在合同生效后 5 个工作日内，由成交供应商提供金额壹拾万元的履约保函。成交供应商在本合同履行过程中无任何违约情形的，采购人在质保期满后向成交供应商无息返还。

成交供应商在规定时间内将全部货物运达到货地点且经采购人验货后，成交供应商提供金额为货物价格 100%的增值税专用发票，经采购人审核无误后 60 天（日历天数），采购人支付成交总价的 50%；自开票日次月起第 12 个月的月底采购人支付总价的 25%；自开票日次月起第 24 个月的月底采购人支付总价的 20%，质保期（五年）结束后采购人支付总价的 5%（质保金）。

## 第四章 磋商响应文件的内容

### 一、资格证明材料，复印件须加盖公章

★1. 营业执照

★2. 法定代表人身份证复印件

★3. 授权委托书（如果有授权委托书情况的，必须提供）

★4. 代理人身份证复印件（如果有授权委托书情况的，必须提供）

★5. 响应函

★6. 承诺函

★7. 磋商供应商投标时须提供所投品牌 24V/150W（序号 4）、24V/320W（序号 5）驱动电源由国家级权威检测机构出具的合格检测报告，检测报告必须含 IP 检测；

★8. 磋商供应商投标时须提供清单中（序号 4、序号 5）驱动电源的 CCC 国家强制性产品认证证书；功率允许正偏差 10%

★9. 序号 1-6 驱动电源品牌须保持一致。

### 二、符合性证明材料

#### （一）商务部分材料

★1. 报价一览表

★2. 中小企业声明函

3. 供应商情况表

4. 政府采购供应商信用承诺书

#### （二）技术部分材料

★1. 磋商供应商应提供与所投产品相对应的技术方案资料，详细说明响应技术方案中产品的具体参数。

★2. 偏离表

3. 其他资料

### 三、说明

1. 上述带“★”条款磋商供应商必须在磋商响应文件中提供，否则将作为无效响应处理。

2. 对本章所有的格式，磋商供应商可根据自身情况进行补充和修改，但补



充和修改不得造成与本格式内容有实质性的违背。磋商供应商可提供其它相关的证明材料（不限于此）

## 1. 磋商供应商授权委托书

## 授 权 委 托 书

本授权委托书声明:

现我单位\_\_\_\_\_ (磋商供应商名称) 授权 \_\_\_\_\_ (姓名) 为我单位代理人, 以我单位的名义参加江苏中冠工程咨询有限公司组织实施的编号为 ZC2022050 号的竞争磋商采购活动。代理人在整个竞争性磋商过程中所签署的一切文件和处理与这有关的一切事务, 我单位均予以承认。代理人无转委托权。

代理人的代理期限为自本授权委托书签署之日起至合同履行完毕止。

代理人在授权委托书有效期内签署的所有文件不因授权委托的撤销而失效, 本授权委托书的有效期与代理人的代理期限一致。

特此委托。

磋商供应商 (盖章):

法定代表人 (签字或盖章):

身份证号码:

代理人 (签字或盖章):

通讯地址:

通讯电话:

邮箱:

身份证号码:

年 月 日

## 2. 响应函

### 谈判响应函

江苏中冠工程咨询有限公司：

我们收到贵公司 ZC2022050 号磋商文件，经仔细阅读和研究，我们决定参加本项目的磋商活动。

1. 我们愿意按照磋商文件的一切要求，提供完成该项目的全部内容，我们的报价包括货物、材料及安装、人工、机械、保险、劳保、各种税费以及质保期间的一切费用。

2. 如果我们的磋商响应文件被接受，我们将严格履行磋商文件中规定的每一项要求，按期、按质、按量履行合同的义务。

3. 我们已详细审查全部磋商文件，包括补充文件(如果有的话)。我们完全理解并同意磋商文件的所有规定，并放弃对这方面有不明及误解的权力。

4. 我们同意按磋商文件中的规定，本磋商响应文件的有效期限为磋商开始后 90 天。

5. 我们愿意提供采购代理机构在磋商文件中要求的所有资料。

6. 我们认为你们有权决定成交供应商，还认为你们有权接受或拒绝所有的磋商供应商。

7. 我们愿意遵守磋商文件中所列的收费标准。

8. 我们承诺该磋商响应文件在磋商开始后的全过程中保持有效，不作任何更改和变动。

9. 如果我们成交，我们愿意在签订合同时支付履约保证金，并按磋商文件的规定支付成交服务费。

10. 综合说明：

- (1) 伴随服务及配合措施；
- (2) 要求采购人提供的配合；
- (3) 对磋商文件有不同意见的偏离说明；
- (4) 其它说明。

所有有关磋商文件的函电，请按下列地址联系：

磋商供应商：

联系人：

地址：

联系电话：

邮政编码：

传真：

磋商供应商（盖章）：

法定代表人或代理人（签字或盖章）：

年 月 日

## 3. 报价一览表

## 报价一览表

磋商供应商（盖章）：

项目名称							
项目编号							
编号	货物名称	品牌型号	单价(套)	数量比例	质保期	交货期	备注
1	LED 驱动电源（40W 电源（24V））			0.16			
2	LED 驱动电源（50W 电源（24V））			0.13			
3	LED 驱动电源（120W 电源(24V)）			0.08			
4	LED 驱动电源（150W 电源(24V)）			0.30			
5	LED 驱动电源（320W 电源(24V)）			0.16			
6	LED 驱动电源（600W 电源(24V)）			0.01			
7	可调 LED 驱动电源（450W 电源(24V)）			0.04			
8	可调 LED 驱动电源（1600W 电源（24V））			0.04			
9	可调 LED 驱动电源（2000W 电源（24V））			0.04			
10	DMX512 恒压解码器（亮度调整）			0.04			
磋商报价		¥_____ 大写：人民币 _____ 元					

法定代表人或代理人（签字或盖章）：

日期： 年 月 日

填写说明：

★1. 报价一览表中分别填报单价，磋商报价= LED 驱动电源(40W 电源(24V)) 单价\*16%+ LED 驱动电源（50W 电源（24V）） 单价\*13%+ LED 驱动电源（120W 电源（24V）） 单价\*8%+ LED 驱动电源（150W 电源（24V）） 单价\*30%+ LED 驱动电

源 (320W 电源 (24V)) 单价\*16%+ LED 驱动电源 (600W 电源 (24V)) 单价\*1%+ 可调 LED 驱动电源 (450W 电源 (24V)) 单价\*4%+可调 LED 驱动电源 (1600W 电源 (24V)) 单价\*4%+可调 LED 驱动电源 (2000W 电源 (24V)) 单价\*4%+DMX512 恒压解码器 (亮度调整) 单价\*4%

2. 根据成交单价按最终供货数量结算。

3. 投标总价为货物到达招标人现场并安装完毕调试验收合格的费用 (包括货款、运输费、基础费、保险费、检测费等, 所有费用均计入合同总价中)。

★4. 如磋商供应商的投标总价明显低于成本价, 涉嫌恶性竞争, 扰乱市场秩序的, 投标人将自行承担由此而产生的任何法律责任。招标代理机构对此不承担任何责任。

5. 表中未列出而采购人认为要单独列出的报价项目, 采购可增加列出, 并计入“投标总价”中。

6. 行数不够, 可自行添加。

## 4. 供应商情况表

## 供 应 商 情 况 表

法定代表人		成立日期	
企业地址		注册资本	万元
经营范围			
职工人数		其中:有中高级以上职称的人数	
资产总计	万元	净资产	万元
股东权益	万元	销售收入	2021年 万元
实现利润	2021年 万元		
营业面积(含厂房面积)	平方米	其中:	自有面积 平方米 承租面积 平方米
单位简历及内设机构情况			
单位优势及特长			
近三年来完成或正在履行的重大合同情况			
最近2年内在经营过程中受到何种奖励或处分	(包括财政、工商、税务、物价、技监部门稽查情况和结果)		
最近3年内有无因售假、售劣或是其他原因被消费者投诉或起诉的情况及说明	(包括解决方式和结果)		
最近3年内主要负责人有无因经济犯罪被司法机关追究的情况及说明			
获得技术认证的工程师及简介			
其他需要说明的情况			

## 5. 承诺函

### 承 诺 函

江苏中冠工程咨询有限公司：

本公司愿意参加贵中心组织实施的编号为 ZC2022050 号的竞争性磋商采购活动。本公司承诺：

1. 本公司依法缴纳税收和社会保障资金；
  2. 本公司参加采购活动前三年内，在经营活动中无重大违法记录，无不良行为记录，无其他法律、行政法规规定的禁止参与招投标活动的行为；
  3. 本公司非所投品牌制造产商，承诺成交后提供所投品牌制造厂商出具的代理销售证书或对本项目的有效授权。
  4. 本公司提交的竞争性磋商响应文件中所有关于供应商资格的文件、证明和陈述均是真实的、准确的。
  5. 本公司保证采购人在使用该货物时不受第三方提出侵犯其专利权、版权、商标权和工业设计权等知识产权的起诉。一旦出现侵权，一律由本公司承担全部责任；
  6. 本公司承诺接到订单后及时备货、具备仓储能力，并且按照采购方要求随时发货；采购方要求发货的（包括分期），本公司承诺在期限内交付。采购方有权随时对本公司的仓储、备货能力进行检查，若发现本公司不具备仓储能力或明显未备货的，采购方有权解除合同。本公司承担相应的损失，扣除履约保证金。
- 若与真实情况不符，本公司愿意承担由此而产生的一切后果。

法定代表人或代理人（签字或盖章）：

磋商供应商（盖章）：

年 月 日

## 6. 中小企业声明函

### 中小企业声明函

本公司（联合体）郑重声明，根据《政府采购促进中小企业发展管理办法》（财库〔2020〕46号）的规定，本公司（联合体）参加（单位名称）的（项目名称）采购活动。提供的货物全部由符合政策要求的中小企业制造。相关企业（含联合体中的中小企业、签订分包意向协议的中小企业）的具体情况如下：

1. （标的名称），属于制造业行业；制造商为（企业名称），从业人员  人，营业收入为  万元，资产总额为  万元，属于（中型企业、小型企业、微型企业）；
2. （标的名称），属于制造业行业；制造商为（企业名称），从业人员  人，营业收入为  万元，资产总额为  万元，属于（中型企业、小型企业、微型企业）；

.....

以上企业，不属于大企业的分支机构，不存在控股股东为大企业的情形，也不存在与大企业的负责人为同一人的情形。本企业对上述声明内容的真实性负责。如有虚假，将依法承担相应责任。

企业名称（盖章）：

日期：



## 7. 政府采购供应商信用承诺书

### 政府采购供应商信用承诺书

为维护公开、公平、公正的政府采购市场秩序,树立诚实守信的供应商形象,本单位在参与政府采购过程中,自愿作出以下承诺:

一、严格遵守国家法律、法规和规章,全面履行应尽的责任和义务,全面做到履约守信,具备《政府采购法》第二十二条第一款规定的条件。

二、本单位已经阅读并充分理解《常州市政府采购供应商信用管理暂行办法》,自愿按照《常州市政府采购供应商信用管理暂行办法》规定,发生失信行为将记录并公开到“信用常州”、常州市政府采购网。

三、本单位提供给注册登记部门、行业管理部门、司法部门、行业组织以及在政府采购活动中提交的所有资料均合法、真实、有效,无任何伪造、修改、虚假成份,并对所提供资料的真实性负责。

四、严格依法开展生产经营活动,主动接受行业监管,自愿接受依法开展的日常检查;违法失信经营后将自愿接受约束和惩戒,并依法承担相应责任。

五、承诺本单位自觉接受行政管理部门、行业组织、社会公众、新闻舆论的监督。

六、承诺本单位自我约束、自我管理,重合同、守信用,不制假售假、商标侵权、虚假宣传、违约毁约、恶意逃债、偷税漏税、价格欺诈、垄断和不正当竞争,维护经营者、消费者的合法权益。

七、承诺本单位在信用中国(江苏)网站中无违法违规、较重或严重失信记录。

八、承诺本单位提出政府采购质疑和投诉坚持依法依规、诚实信用原则。

九、根据政府采购相关法律法规的规定需要作出的其他承诺。

十、承诺本单位承诺本单位若违背承诺约定,经查实,愿意接受行业主管部门和信用管理部门相应的规定处罚,承担违约责任,并依法承担相应的法律责任。

十一、承诺本单位同意将以上承诺事项上网公示,违背承诺约定行为将作为失信信息,记录到常州市公共信用信息系统,并予以公开。

承诺单位(盖章):

法定代表人(负责人)

## 8. 偏离表

## 偏 离 表

磋商单位应对磋商文件中规定的商务及技术部分给予充分的考虑。为了评审的需要，磋商单位应将这些条款的异议逐条提出或根据以下要求的格式提出偏离。

如无偏离，请在本页上写“无”

项目编号：ZC2022050

章节号	磋商单位的偏离	磋商单位偏离的理由	备注

磋商供应商（盖章）：

法定代表人或代理人（签字或盖章）：

年 月 日

## 第五章 合同主要条款

### 1. 定义

本合同中的下列术语应解释为:

(1) “合同”系指甲方、乙方签署的、合同格式中载明的甲方、乙方所达成的协议,包括所有的附件、附录和构成合同的所有文件;

(2) “合同价”系指根据合同规定,乙方在正确地完全履行合同义务后甲方应支付给乙方的价格;

(3) “货物”系指乙方根据合同规定须向甲方提供的为完成年度新建及维护用防水驱动电源采购项目所需的一切设备备件、工具、手册和其他技术资料及其他材料;

(4) “服务”系指根据合同规定乙方承担与供货有关的辅助服务,如运输、保险以及其它的伴随服务,比如集成、维修、验收、提供技术援助、培训和其他类似的乙方应承担的义务;

(5) “甲方”系指为需要购买本次公开招标所列货物及相关服务的常州市城市照明管理处、常州市城市照明工程有限公司;

(6) “乙方”系指提供货物和服务的磋商供应商。

### 2. 技术性能

乙方所提供服务的技术规格应与磋商文件规定的技术规范相一致;若技术规格无相应说明,则以国家有关部门最新颁布的标准及规范为准。

### 3. 专利权及版权

乙方应保证甲方在使用该货物或其任何一部分时不受第三方提出侵犯其专利权、版权、商标权和工业设计权等知识产权的起诉。一旦出现侵权,一律由乙方承担全部责任。

### 4. 包装要求

4.1除合同另有规定外,乙方提供的全部货物均应按标准保护措施进行包装。该包装应适应于远距离运输、防潮、防震、防锈和防野蛮装卸,以确保货物安全无损运抵指定现场。由于包装不善所引起的货物锈蚀、损坏和损失均由乙方承担。

4.2每件包装箱内应附一份详细装箱单和质量合格凭证。

### 5. 装运条件

所有货物以交到甲方指定地点为准,在此之前的一切运输、保险费用均由乙方负担。

## 6. 付款

6.1 乙方的报价在磋商后及签订合同后的有效期内固定不变。

6.2 本合同以人民币付款。

6.3 付款方式和条件。

## 7. 违约责任

7.1 合同一方不履行合同义务或者履行合同义务不符合约定的,应当承担继续履行、采取补救措施或者赔偿损失等违约责任。

7.2 产品质量责任

7.2.1 产品质量保证期内,凡货物在开箱检验、安装调试、货物试运转过程中发现的货物质量问题,由乙方负责处理,实行包修、包换、包退,直至产品符合质量要求。乙方承担修理、调换、退货发生的一切费用和甲方的直接经济损失。

7.2.2 由于甲方使用不当造成货物短缺、故障或损坏,由甲方负责。但乙方保证及时给予补齐或修复。

7.2.3 伴随服务缺陷视作产品质量缺陷和履约延期。

7.3 违约赔偿

7.3.1 逾期交货:乙方逾期交付使用(验收合格),每逾期一天,按货物合同总价的0.5%支付违约金。最高限额为合同总金额的5%。一旦达到误期赔偿的最高限额,甲方有权立即终止合同。

7.3.2 经甲乙双方协商同意延期交付使用者不在此列。

## 8. 违约终止合同

8.1 在甲方对乙方违约而采取的任何补救措施不受影响的情况下,甲方可向乙方发出终止部分或全部合同的书面通知书。

8.1.1 如果乙方未能按合同规定的期限或甲方同意延长的限期内提供部分或全部货物;

8.1.2 乙方在收到甲方发出的违约通知后20天内,或经甲方书面认可延长的时间内未能纠正其过失;

8.1.3 如果乙方未能履行合同规定的其他义务。

8.2 在甲方根据上述第8.1条规定,终止了全部或部分合同后,可以依其认为

适当的条件和方法购买与未交货物类似的货物,乙方应对甲方购买类似货物所超出的那部分费用负责。但是,乙方应继续执行合同中未终止的部分。

## 9. 不可抗力

9.1 尽管有合同条款第8条、第9条的规定,如果乙方因不可抗力而导致合同实施延误或不能履行合同义务的话,不应该承担误期赔偿或终止合同的责任。

9.2 本条所述的“不可抗力”系指那些乙方无法控制、不可预见的事件,但不包括乙方的违约或疏忽。这些事件包括:战争、严重火灾、洪水、台风、地震以及其它由甲方、乙方商定认可的事件。

9.3 在不可抗力事件发生后,乙方应尽快以书面形式将不可抗力的情况和原因通知甲方。除甲方书面另行要求外,乙方应尽实际可能继续履行合同义务,以及寻求采取合理的方案履行不受不可抗力影响的其他事项。如果不可抗力事件影响时间持续120天以上时,甲方有权终止合同。

## 10. 税费

货物交付甲方验收合格前发生的一切税费均由乙方负担。

## 11. 争议解决方法

11.1 凡有关本合同或执行本合同中发生的争端,双方应通过友好协商,妥善解决。如通过协商仍不能解决时,可向合同签约地的人民法院进行诉讼。

11.2 在诉讼期间,除正在进行诉讼的部分外,合同其他部分应继续执行。

## 12. 转让

除甲方事先书面同意外,乙方不得部分转让或全部转让其应履行的合同义务。

## 13. 合同生效及其它

13.1 合同应在甲方、乙方签字(盖章),由甲方以书面形式发出合同生效通知书后生效。

13.2 本合同一式七份,以中文书写,甲、乙方各执三份、招投标代理中心留存一份,具有同等效力。

13.3 本合同货物和服务交付使用后所发生的合同纠纷,由甲方与乙方直接进行处理。

13.4 如需修改或补充合同内容,应经甲、乙双方协商一致,共同签署书面修改或补充协议。该协议将作为本合同不可分割的一部分。

#### 14. 未尽事宜

本合同未尽事宜应按《中华人民共和国民法典》、《中华人民共和国产品质量法》之规定解释。

## 第六章 评标方法

### 一、评审办法:

1. 本项目磋商采用综合评分法, 磋商小组在磋商响应文件最大限度地满足磋商文件中实质性要求前提下, 按照磋商文件中规定的磋商小组评分部分各项因素, 独立对每个有效磋商供应商的磋商响应文件进行评审。

2. 采用综合评分法的, 评标结果按评审后得分由高到低顺序排列。得分相同的, 按投标报价由低到高顺序排列。得分且投标报价相同的, 按技术指标优劣顺序排列。

### 二、评分标准:

#### (一) 价格基准分: 40 分

第一步: 最终报价在采购预算价格以下的, 为有效报价。超出此范围的报价为无效报价。无效报价的投标文件不进行评审, 也不中标。

第二步: 在所有有效报价中选择报价最低的确定为基准报价。

第三步: 将所有有效报价与基准报价相比较: 等于基准报价的得 40 分, 其他投标人的价格分按照下列公式计算 (计算结果四舍五入保留两位小数):

$$\text{最终报价得分} = (\text{基准报价} / \text{报价}) \times 40\% \times 100$$

#### (二) 技术部分: 60 分

1	产 品 性 能 及 质 量 水 平 ( 48 分)	1、24V、150W 防水开关电源 1) 防护等级 $\geq$ IP67, 在此基础上符合要求的按性能指数由高到低排序 (数值相同的按同等名次排) 取前三名, 第一名得 4 分, 第二名得 2 分, 第三名得 1 分, 其他不得分。 2) 效率 $\geq$ 85%, 在此基础上符合要求的按性能指数由高到低排序 (数值相同的按同等名次排, 数值保留小数点后二位) 取前三名, 第一名得 8 分, 第二名得 4 分, 第三名得 2 分, 其他不得分。 3) 功率因素 $\geq$ 90%, 在此基础上符合要求的按性能指数由高到低排序 (数值相同的按同等名次排, 数值保留小数点后二位) 取前三名, 第一名得 8 分, 第二名得 4 分, 第三名得 2 分, 其他不得分。	20
		2、24V、320W 防水开关电源 1) 防护等级 $\geq$ IP65, 在此基础上符合要求的按性能指数由	20

		<p>高到低排序（数值相同的按同等名次排）取前三名，第一名得4分，第二名得2分，第三名得1分，其他不得分。</p> <p>2) 效率<math>\geq 85\%</math>，在此基础上符合要求的按性能指数由高到低排序（数值相同的按同等名次排，数值保留小数点后二位）取前三名，第一名得8分，第二名得4分，第三名得2分，其他不得分。</p> <p>3) 功率因素<math>\geq 95\%</math>，在此基础上符合要求的按性能指数由高到低排序（数值相同的按同等名次排，数值保留小数点后二位）取前三名，第一名得8分，第二名得4分，第三名得2分，其他不得分。</p>	
		<p><b>3、无极调光效果</b></p> <p>提供24V/40W或24V/120W驱动电源样品一套，开标现场实现恒压24v灯具的无极调光效果，24V恒压灯具投标方自带。根据无极调光效果的优劣排序取前三名，第一名得4分，第二名得2分，第三名得1分，其他不得分。</p>	4
		<p><b>4、DMX512恒压解码器（亮度调整）效果演示</b></p> <p>提供DMX512恒压解码器样品一套，开标现场实现恒压24v灯具的亮度调整效果，24V恒压灯具供应商自带。根据亮度效果的优劣排序取前三名，第一名得4分，第二名得2分，第三名得1分，其他不得分。</p>	4
2	<b>供应商业绩（5分）</b>	<p>供应商具有2019年1月1日以来类似项目业绩（以合同签订时间为准，业绩中驱动电源品牌须与本项目所投品牌一致，否则不得分），单项业绩每个1分；最多得5分。</p> <p>注：业绩须提供合同和中标通知书复印件，否则不得分。</p>	5
3	<b>实施计划合理性及技术服务保障（4分）</b>	<p>1、项目实施计划及售后服务计划完备细致、时间地点人员等要素齐全，实施计划具有连续性和针对性，得2分；方案要素略有欠缺，实施连续性、针对性一般得1分；其余不得分。</p> <p>2、供应商承诺全天候服务，能在4小时以内提供上门服务得2分；（提供加盖公章的承诺函）</p>	4
4	<b>综合实力（3分）</b>	<p>提供采购需求序号1-6，供应商或所投驱动电源生产厂商有效期内的质量管理体系认证证书、环境体系认证证书、职业健康安全管理体系认证证书，有一项得1分，最高得3分。</p>	3

注：1. 成交后签订合同前向采购人提供证明材料原件核验，如存在造假情况，采购人将上报政府采购管理部门；2. 为便于评审，胶装后请标注页码。

本磋商文件的最终解释权归江苏中冠工程咨询有限公司所有。

**（全文完）**