

# 2024年度市管公园专项维修工程

## 荆川公园 景观施工图

常州市园林设计院 



2024年度市管公园专项维修工程

常州市园林设计院

建设单位 常州市公园管理中心

工程项目 2024年度市管公园专项维修工程-荆川公园

设计	张灵琳	张灵琳	校对	郑湘阳	郑湘阳	项目负责人	蒋婉蓉	蒋婉蓉	陈渡草堂、连廊及回廊维修	设计阶段	施工图	设计号	210302
绘图	张灵琳	张灵琳	审核	郑湘阳	郑湘阳	专业负责人	郑湘阳	郑湘阳	图编	A4.00	日期	2022.09	

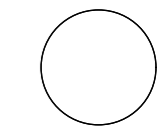

### 荆川公园维修说明:

1. 维修内容: 本案为建筑修缮设计, 应以修缮为主, 修缮后的建筑外立面将保持建筑的原有风貌。鉴于建筑的现场勘测情况, 建筑屋面需进行盘瓦、整体维修。因此修缮施工前应严格遵循以下程序要求: 首先搭建脚手架完成后对建筑各个部位的详细拍照记录, 并做好图样详细测绘的记录工作。屋面修整时由专业人士遵循由上而下的顺序人工拆除, 除过程中应尽量减少对原部件的损坏, 拆除部位应采取相应技术措施, 确保恢复时尽量原位恢复。修整时对主要大木构件进行彻底检查, 详细拍照记录。

### 2. 木作工程:

(1) 大木构件: 大木构架中的柱、梁、斗拱、枋等暂时不动, 待盘瓦揭顶后对大木构件进行彻底检查。对拔榫超过3cm的构架归回原位, 劈裂的木构件用铁件加固, 针对腐烂严重及存在安全隐患的构件进行原材料原规格重新制作, 以保证屋架结构的安全性和构件的完整性。对于倾斜木柱应拆除上部结构, 替换原有木柱, 扶正上部屋架, 按说明新做屋面。对于整根木柱更换处, 应对影响的结构部分进行临时拆除, 木柱按原样加工后, 按结构恢复。

(2) 椽子、望板、望砖: 腐烂(或损坏)严重的, 按原尺寸、原材料重新制作补齐。按原尺寸更换封檐板。

(3) 更换木料材料选用: 柱、梁、枋采用花旗松, 椽、封檐板采用杉木。

### 3. 油漆工程:

此次修缮工程中, 施工前先将表面覆盖物清理干净, 对旧油漆进行分析, 做出与原有构件油漆色泽一致的样板备用, 具体做法如下:

(1) 柱、面枋: 该部位现状油漆斑驳褪色, 基层裸露, 情况比较严重。施工时将构件表面覆盖物清理干净至基层, 然后做油漆

(2) 其余露明木料: 施工时将构件表面覆盖物清理干净至基层, 然后刷调和漆, 做法如下: a. 满刮油灰腻子; b. 底油一度; c. 调和漆二度。

(3) 钢构件除锈、补漆(环氧富锌底漆二度, 环氧富锌面漆一度, 氟钛漆面漆一度, 颜色按现有颜色)。

4. 屋面翻修: 屋面整体盘瓦翻修, 部分损坏的屋面进行屋面重铺, 做法如下: a. 修补部分望板(或望砖); b. 4厚SBS防钉穿自闭式防水卷材; c. 40厚C20细石混凝土, 内配Φ4@150钢筋层。d. 最薄处20厚1:3水泥砂浆卧瓦层; e. 小青瓦屋面(压六露四)。

### 5. 墙体工程:

(1) 外墙: 施工前必须先做好涂料小样, 颜色同原墙面颜色, 并由业主与设计确认, 铲除墙面粉刷面层并将基层打毛(局部破损处铲至砖基层), 然后按原材料重新进行外墙粉面并粉刷涂料。具体做法如下: a. 喷(刷)外墙涂料(颜色按建筑原有颜色); b. 破损处6厚1:2.5水泥砂浆粉面, 水刷带出小麻面。

(2) 砖砌体采用M5.0混合砂浆, MU15混凝土实心砖。

### 7. 其他:

(1) 施工中除满足本施工图及说明要求外尚应严格按照国家颁发的建筑工程现行施工及验收规范以及建设地区有关主管部门的规定。

(2) 施工应严格遵守国家现行的施工及验收规范, 各工种应密切配合。如有图纸交代不清做法不当处, 应及时与设计单位协商解决。

(3) 所有与外观装饰相关的材料及颜色的选用必须经过设计单位认可。

(4) 本工程所用材料规格, 施工要求及验收规则等, 除注明者外均按现行《建筑安装工程施工及验收规范》执行。古建部分均按《中华人民共和国行业标准古建修建工程质量检验评定标准(南方地区)》(JJ70-96)中有关规定执行。



## 2024年度市管公园专项维修工程

## 常州市园林设计院

建设单位	常州市公园管理中心				
工程项目	2024年度市管公园专项维修工程-荆川公园				
设计阶段	施工图	设计号	210302		
图编	A4.01	日期	2022.09		

设计	张灵琳	张灵琳	校对	郑湘阳	郑湘阳	项目负责人	蒋婉蓉	蒋婉蓉
绘图	张灵琳	张灵琳	审核	郑湘阳	郑湘阳	专业负责人	郑湘阳	郑湘阳

陈渡草堂、连廊及回廊维修说明

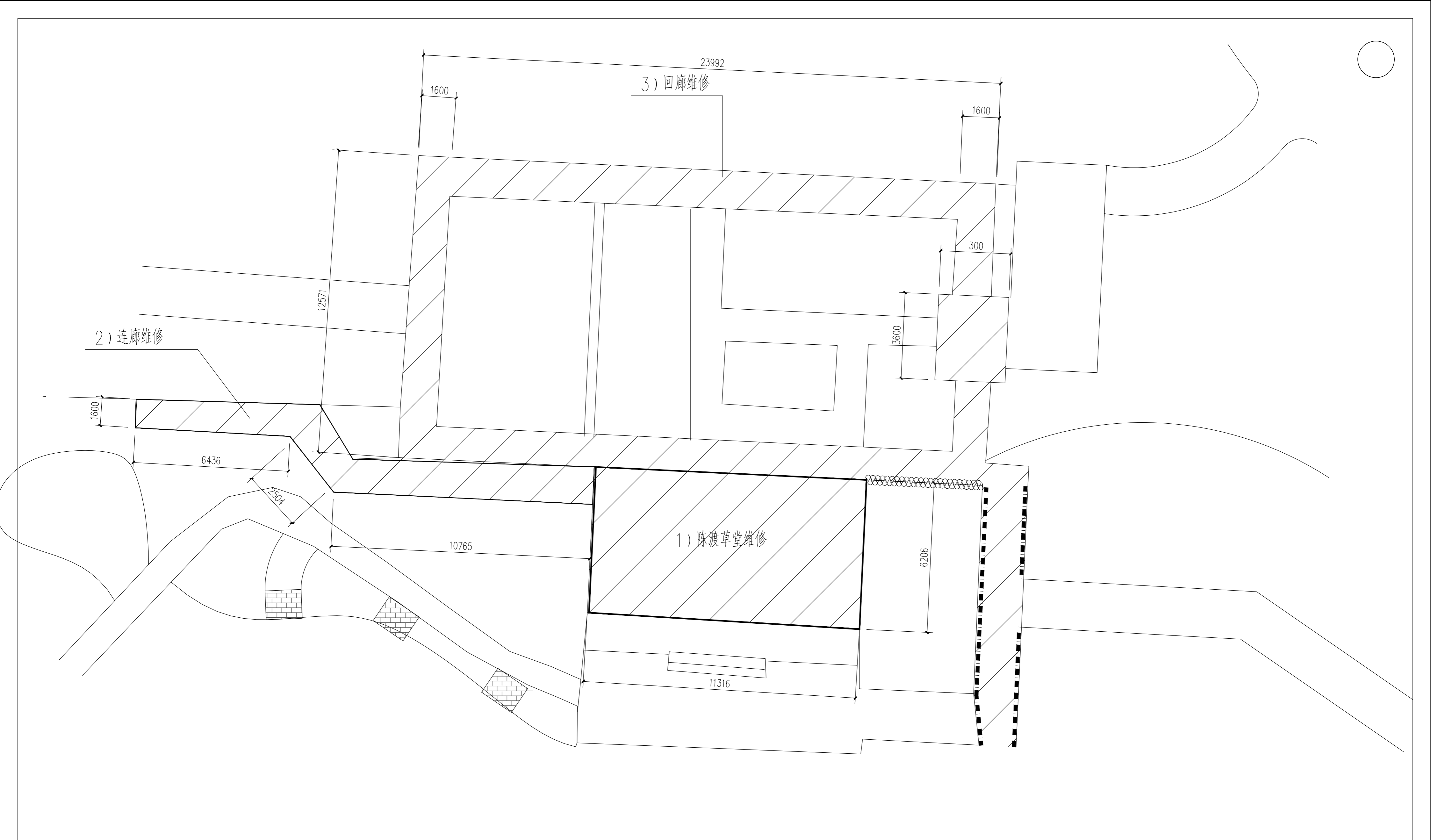

陈渡草堂、连廊及回廊维修平面图 1:100



2024年度市管公园专项维修工程

常州市园林设计院

建设单位 常州市公园管理中心  
 工程项目 2024年度市管公园专项维修工程-荆川公园

设计	张灵琳	张灵琳	校对	郑湘阳	郑湘阳	项目负责人	蒋婉蓉	蒋婉蓉
绘图	张灵琳	张灵琳	审核	郑湘阳	郑湘阳	专业负责人	郑湘阳	郑湘阳

陈渡草堂、连廊及回廊维修平面图

设计阶段	施工图	设计号	210302
图编	A4.02	日期	2022.09

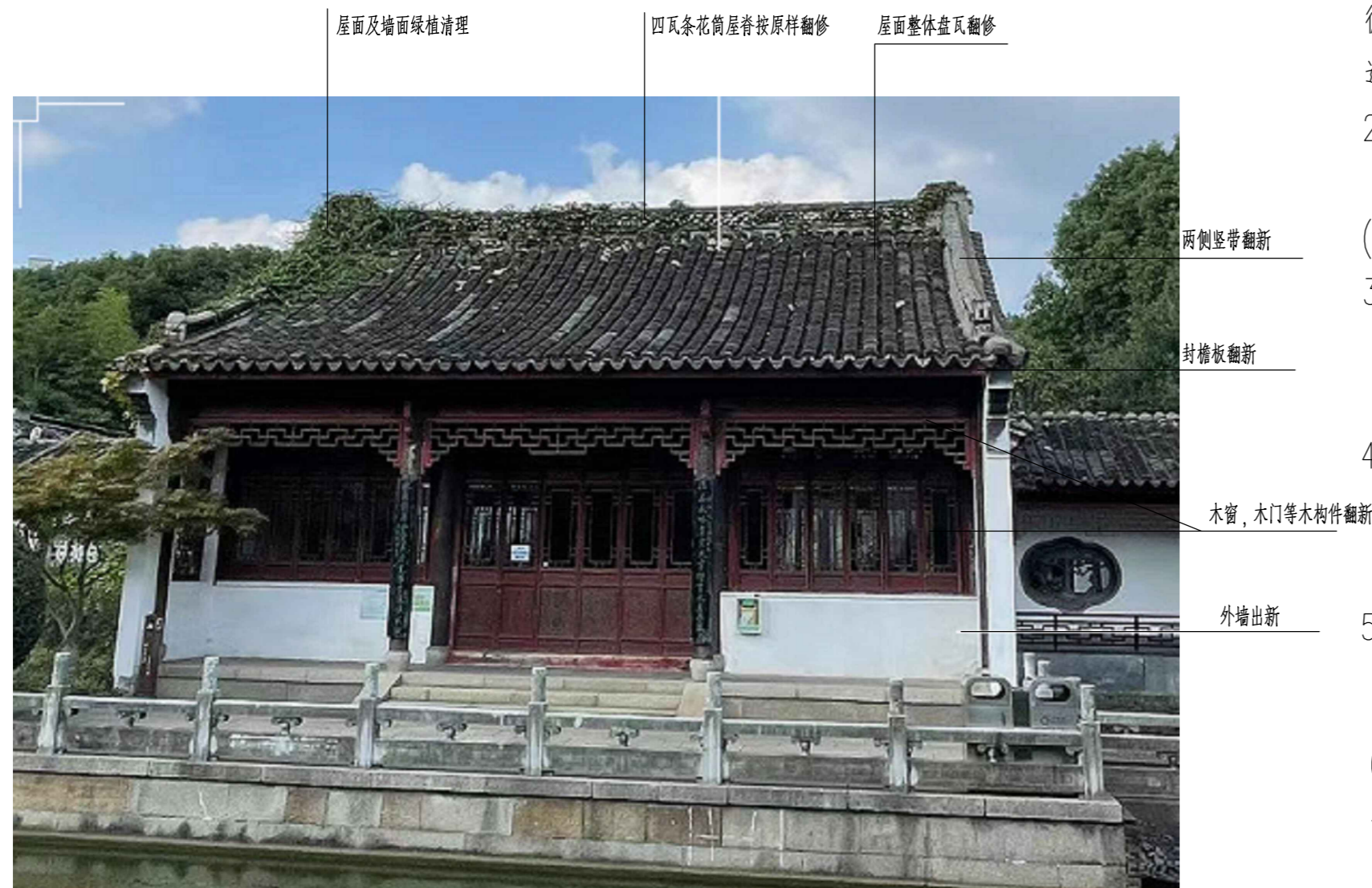
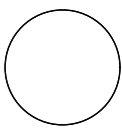

### 陈渡草堂维修

- 1. 维修内容:** 本案为陈渡草堂维修修缮设计, 修缮后的建筑外立面将保持建筑的原有风貌。鉴于建筑的现场勘测情况, 建筑屋面需进行盘瓦维修。因此修缮施工前应严格遵循以下程序要求: 首先搭建脚手架完成后对建筑各个部位的详细拍照记录, 并做好图样详细测绘的记录工作。屋面修整时由专业人士遵循由上而下的顺序人工拆除, 除过程中应尽量减少对原部件的损坏, 拆除部位应采取相应技术措施, 确保恢复时尽量原位恢复(墙面及屋面绿植清理干净)。
- 2. 屋面翻修:** (1) 屋面整体盘瓦翻修, 部分损坏的屋面进行屋面重铺, 做法如下: a. 修补部分望板(或望砖); b. 最薄处20厚1:3水泥砂浆找平; c. 4厚SBS防钉穿自闭式防水卷材; d. 40厚C20细石混凝土, 内配 $\phi 4@150$ 钢筋层。 e. 勒望条。 f. 小青瓦屋面(压六露四)。  
(2) 屋脊及两侧竖带的维修: 本建筑屋脊产生裂缝, 屋面翻修时, 应重新做屋脊(四瓦条花筒屋脊按原样翻修), 两侧竖带翻新。
- 3. 墙体工程:** (1) 外墙: 施工前必须先做好涂料小样, 颜色同原墙面颜色, 并由业主与设计确认, 铲除墙面粉刷面层并将基层打毛(局部破损处铲至砖基层), 然后按原材料重新进行外墙粉面并粉刷涂料。具体做法如下: a. 刷外墙乳胶漆二遍(颜色按建筑原有颜色); b. 破损处6厚1:2.5水泥砂浆粉面, 水刷带出小麻面。
- 4. 木料材料选用:** (更换腐烂的封檐板、部分木椽、木梁、门窗等)均采用杉木; 施工时将构件表面覆盖物清理干净至基层, 满刮油灰嵌缝; 然后刷调和漆, (面层耐油木油三遍, 然后按油漆做法)。手工打磨, 涂刷第一遍罩面漆, 饰面漆采用耐侯丙烯酸底漆, 采用240目砂纸打磨  
手工打磨, 涂刷第二遍罩面漆, 饰面漆采用耐侯丙烯酸罩面漆, 采用240目砂纸打磨  
手工打磨, 涂刷第三遍罩面漆, 饰面漆采用耐侯丙烯酸罩面漆, 采用240目砂纸打磨
- 5. 木门窗:** 检查所有木门窗、玻璃, 有变形的进行整修, 有腐烂破损的按原材料、原尺寸补齐。门窗漆面出现老化、剥落等现象, 施工时将构件表面覆盖物清理干净至原生漆层并将生漆层打毛, 原木料做退碱处理, 然后刷调和漆, 做法如下: a. 调和漆二度(颜色同现状油漆颜色)。玻璃损坏处更换。
- 6. 灯光:** 屋面轮廓灯替换。
- 7 其他:**
  - (1). 施工中除满足本施工图及说明要求外尚应严格按照国家颁发的建筑工程现行施工及验收规范以及建设地区有关主管部门的规定。
  - (2). 施工应严格遵守国家现行的施工及验收规范, 各工种应密切配合。如有图纸交代不清做法不当处, 应及时与设计单位协商解决。
  - (3). 所有与外观装饰相关的材料及颜色的选用必须经过设计单位认可。
  - (4). 图中尺寸如与现场实际尺寸不符, 按现场实际情况实施。
  - (5). 本工程所用材料规格, 施工要求及验收规则等, 除注明者外均按现行《建筑安装工程施工及验收规范》执行。古建部分均按《中华人民共和国行业标准古建修建工程质量检验评定标准(南方地区)》(JJ70-96)中有关规定执行。

陈渡草堂维修平面图 1:100

尺寸现场实测确定

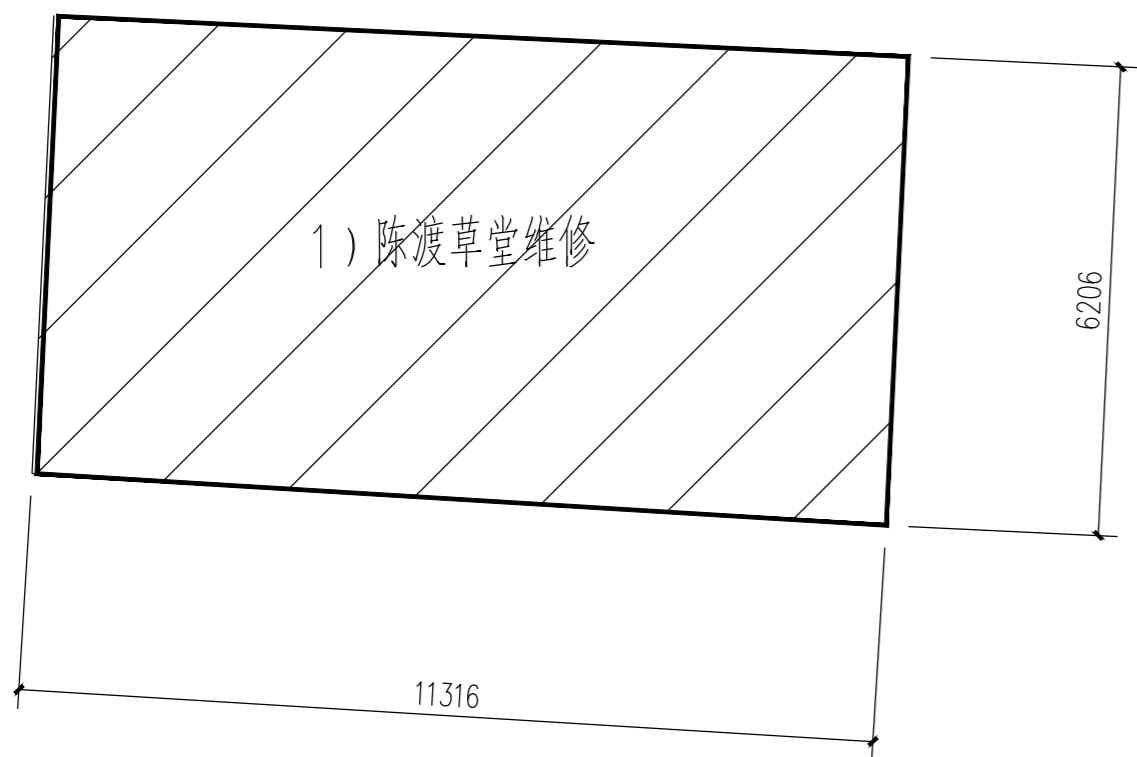

表面覆盖物清理干净至基层  
满刮油灰嵌缝; 油漆维护

陈渡草堂维修工程量表

序号	维修内容	单位	数量	备注
1	小青瓦屋面拆除及维修	m <sup>2</sup>	100	盘瓦翻修(考虑50%的换新)
2	四瓦条花筒屋脊按原样翻修	m	15	拆除老屋脊换新
3	两侧竖带原样翻新	m	15	
5	屋面望砖更换	m <sup>2</sup>	50	
6	木料更换	m <sup>3</sup>	5	封檐板、部分木椽、木梁、门窗等
7	外墙面重新粉刷	m <sup>2</sup>	60	
8	内墙面重新粉刷	m <sup>2</sup>	60	做法同外墙, 采用内墙涂料
9	木材面油漆	m <sup>2</sup>	280	
10	门窗维护及油漆	m <sup>2</sup>	150	检查所有木门窗、玻璃, 有变形的进行整修 损坏构件原样替换
11	屋面轮廓灯	m	40	6W/m 轮廓灯, 与原有颜色相同



## 2024年度市管公园专项维修工程

### 常州市园林设计院

建设单位 常州市公园管理中心  
工程项目 2024年度市管公园专项维修工程-荆川公园

设计	张灵琳	张灵琳	校对	郑湘阳	郑湘阳	项目负责人	蒋婉蓉	蒋婉蓉
绘图	张灵琳	张灵琳	审核	郑湘阳	郑湘阳	专业负责人	郑湘阳	郑湘阳

### 陈渡草堂维修平面图

设计阶段	施工图	设计号	210302
图编	A4.03	日期	2022.09

陈渡草堂处连廊维修：

1. 维修内容： 本案为陈渡草堂处连廊维修修缮设计，修缮后的建筑外立面将保持建筑的原有风貌。鉴于建筑的现场勘测情况，建筑屋面需进行盘瓦维修。因此修缮施工前应严格遵循以下程序要求：首先搭建脚手架完成后对建筑各个部位的详细拍照记录，并做好图样详细测绘的记录工作。屋面修整时由专业人士遵循由上而下的顺序人工拆除，除过程中应尽量减少对原部件的损坏，拆除部位应采取相应技术措施，确保恢复时尽量原位恢复（墙面及屋面绿植清理干净）。
2. 屋面翻修：（1）屋面整体盘瓦翻修，部分损坏的屋面进行屋面重铺，做法如下：a. 修补部分望板（或望砖）；b. 最薄处20厚1:3水泥砂浆找平；c. 4厚SBS防钉穿自粘式防水卷材；d. 40厚C20细石混凝土，内配 $\Phi 4@150$ 钢筋层。 e. 小青瓦屋面（压六露四）。

（2）屋脊及黄瓦环脊维修：本建筑屋脊局部损坏，屋面翻修时应局部替换更新。

3 廊架结构扶正：

（1）廊架局部柱倾斜严重；应将上部结构瓦面拆除后将整体廊架扶正。

重新进行外墙粉面并粉刷涂料。 具体做法如下：a. 刷外墙乳胶漆二遍（颜色按建筑原有颜色）； b 破损处6厚1：2.5水泥砂浆粉面，水刷带出小麻面。

4 木料材料选用：（更换腐烂的封檐板、部分木椽、木梁等）均采用杉木；施工时将构件表面覆盖物清理干净至基层，满刮油灰嵌缝，然后刷调和漆，（面层耐候木油三遍，然后按油漆做法）。

手工打磨，涂刷第一遍罩面漆，饰面漆采用耐候丙烯酸底漆，采用240目砂纸打磨

手工打磨，涂刷第二遍罩面漆，饰面漆采用耐候丙烯酸罩面漆，采用240目砂纸打磨

手工打磨，涂刷第三遍罩面漆，饰面漆采用耐候丙烯酸罩面漆，采用240目砂纸打磨

5 木挂落等装饰构件：检查所有木挂落变形的进行整修，有腐烂破损的按原材料、原尺寸补齐。漆面出现老化、剥落等现象，施工时将构件表面覆盖物清理干净

至原生漆层并将生漆层打毛，原木料做退碱处理，然后刷调和漆，做法如下：a. 调和漆二度（颜色同现状油漆颜色）。

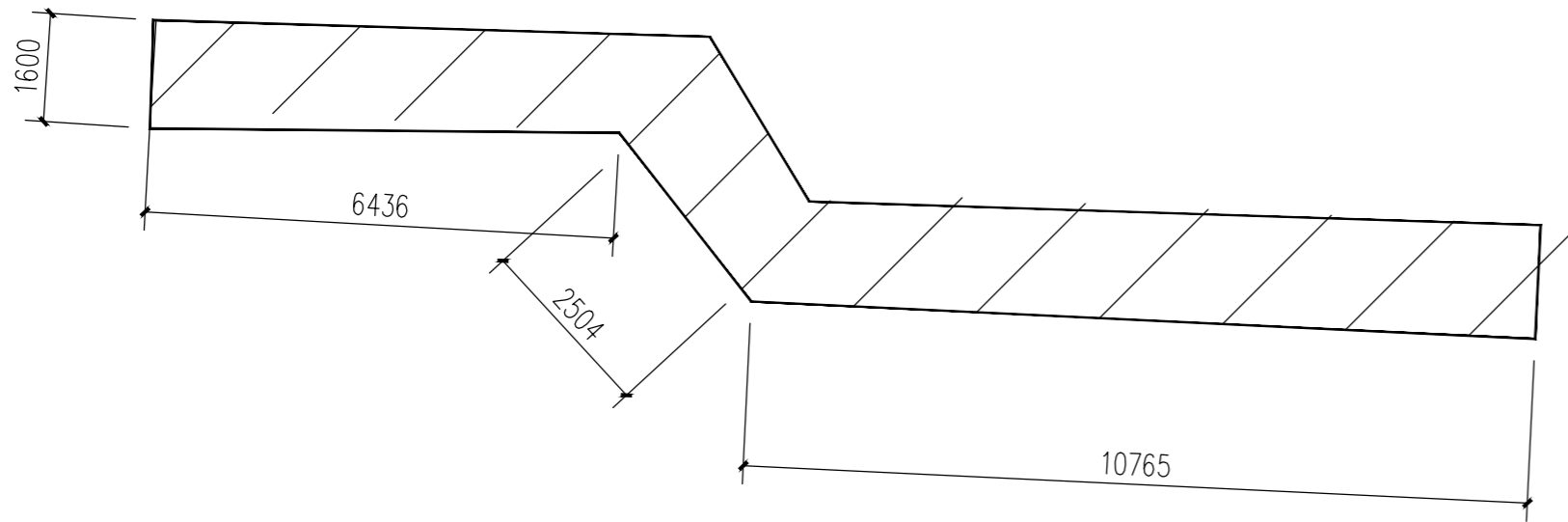

连廊维修平面图 1:100

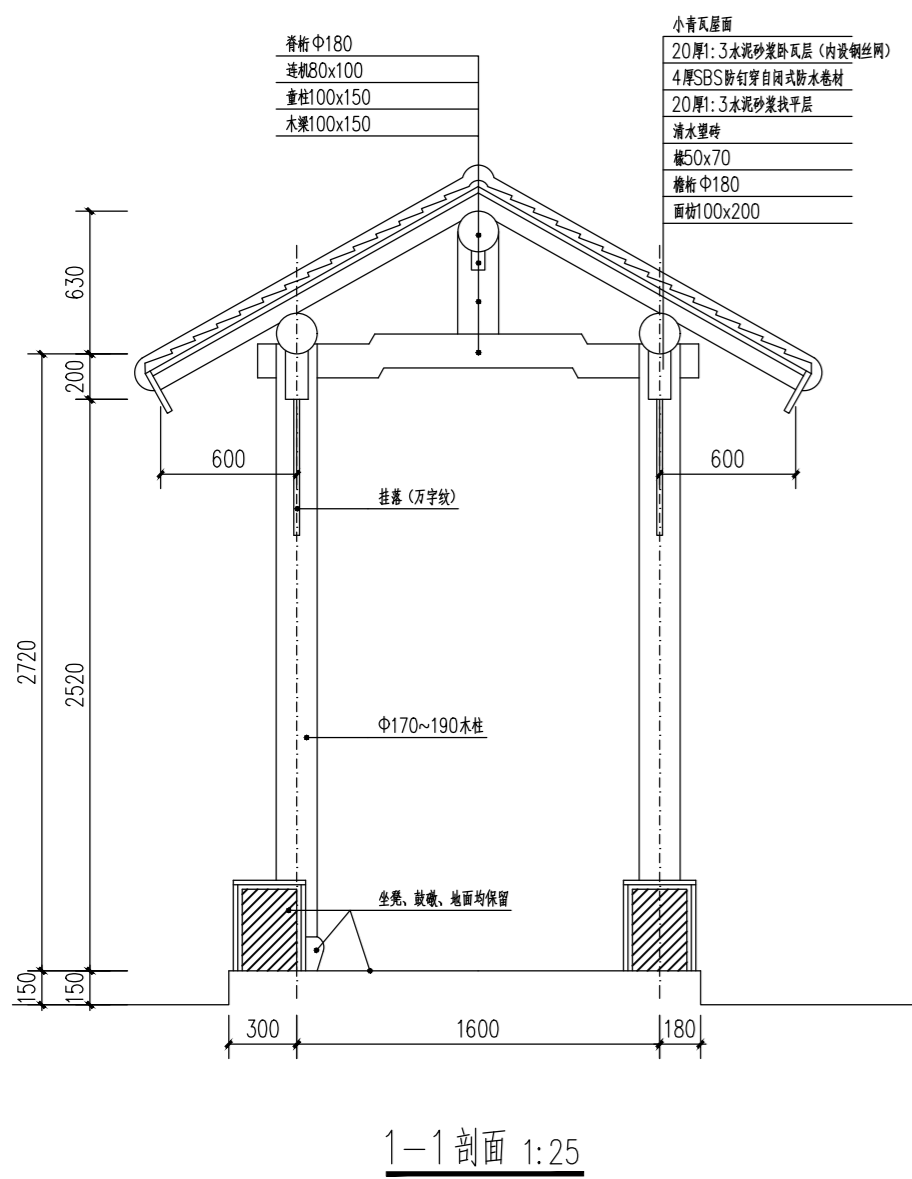

1-1 剖面 1:25

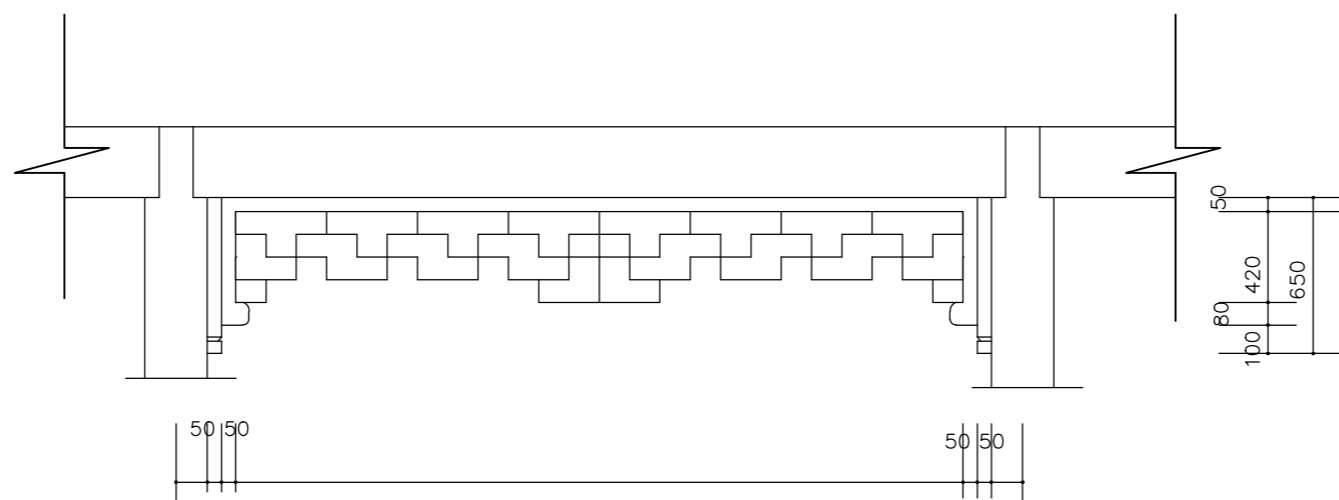

挂落示意

连廊维修工程量表

维修内容	单位	数量	备注
1 小青瓦屋面拆除及维修	m <sup>2</sup>	50	盘瓦翻修(考虑50%的换新)
2 屋面望砖更换	m <sup>2</sup>	20	
3 木料更换	m <sup>3</sup>	1	封檐板、部分木椽、木梁
4 木材面油漆	m <sup>2</sup>	100	

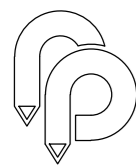

2024年度市管公园专项维修工程

常州市园林设计院

建设单位 常州市公园管理中心

工程项目 2024年度市管公园专项维修工程-荆川公园

设计 张灵琳 张灵琳 校对 郑湘阳 郑湘阳 项目负责人 蒋婉蓉 蒋婉蓉  
 绘图 张灵琳 张灵琳 审核 郑湘阳 郑湘阳 专业负责人 郑湘阳 郑湘阳

陈渡草堂处连廊维修

设计阶段 施工图 设计号 210302  
 图编 A4.04 日期 2022.09

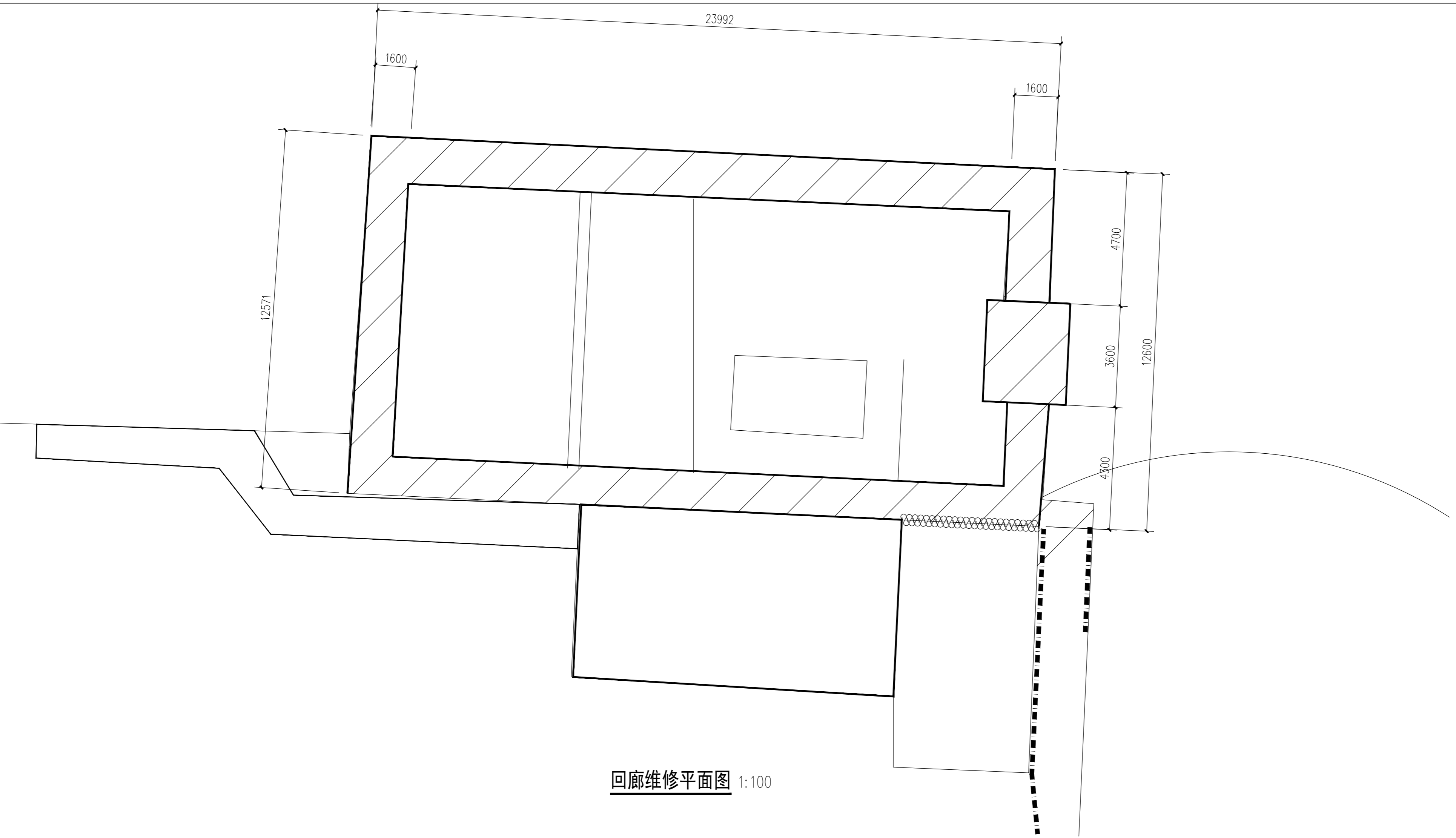

回廊维修平面图 1:100

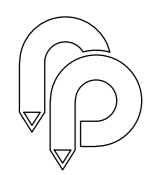

2024年度市管公园专项维修工程

常州市园林设计院

建设单位	常州市公园管理中心			
工程项目	2024年度市管公园专项维修工程-荆川公园			
设计阶段	施工图	设计号	210302	
图编	A4.05	日期	2022.09	

设计	张灵琳	张灵琳	校对	郑湘阳	郑湘阳	项目负责人	蒋婉蓉	蒋婉蓉
绘图	张灵琳	张灵琳	审核	郑湘阳	郑湘阳	专业负责人	郑湘阳	郑湘阳

陈渡草堂处连廊维修



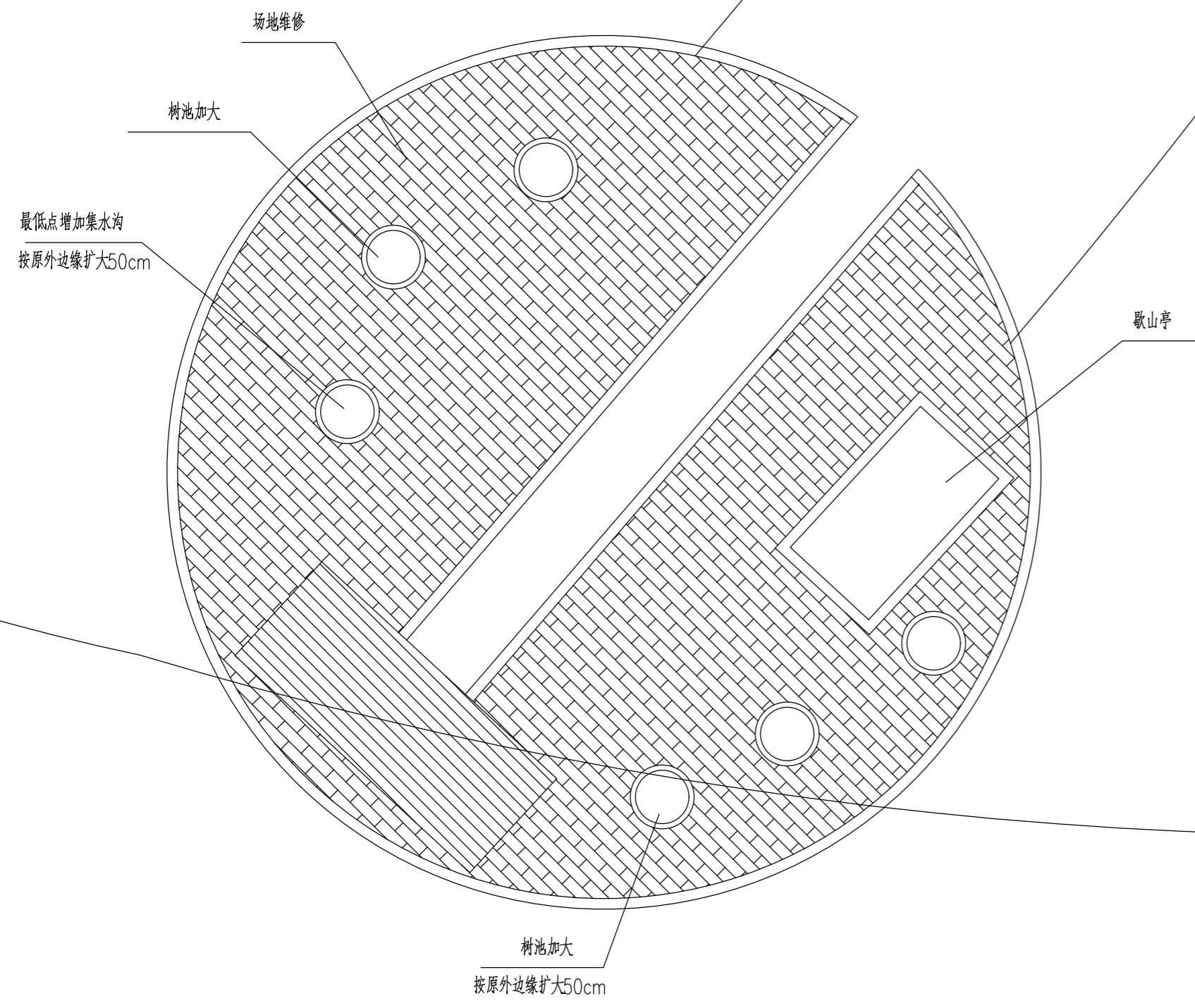

将由于树根影响地面不平;采用将树池扩大后恢复

广场及亭子平面图 1:50

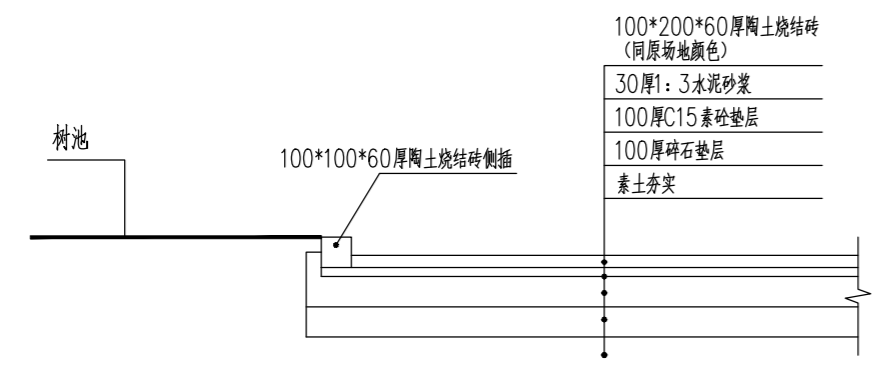

修复场地、树池剖面 1:20

注:地面向下凹部分,去除铺装面层,凿除下凹混凝土部分,新作基层及面层

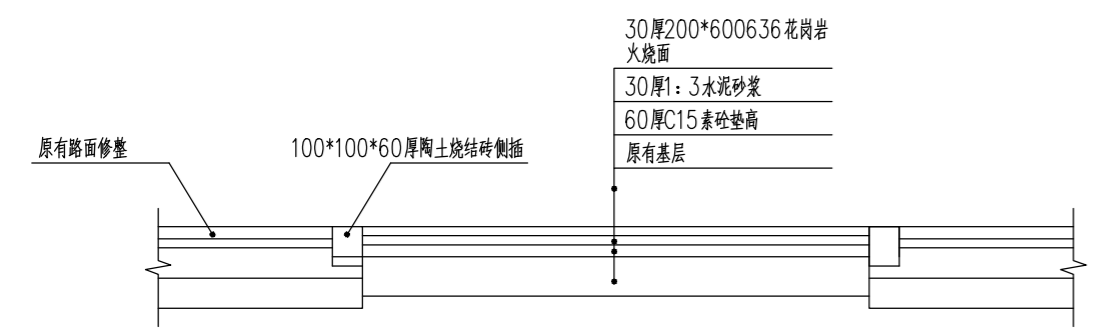

低洼路面抬高做法 1:20



损坏挡板更新  
局部地面破损原样恢复  
局部路中央积水  
重新找坡

改造平台维修大致工程量表

序号	维修内容	单位	数量	备注
1	陶土烧结砖地面维修	m <sup>2</sup>	50	铲至基层
2	花岗岩	m <sup>2</sup>	20	铲至基层,找坡
3	树池扩大	处	5	
3	基层修补混凝土	m <sup>3</sup>	20	C20

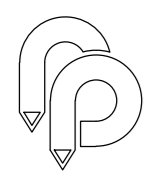

2024年度市管公园专项维修工程

常州市园林设计院

建设单位 常州市公园管理中心  
工程项目 2024年度市管公园专项维修工程-荆川公园

设计 张灵琳 张灵琳 校对 郑湘阳 郑湘阳 项目负责人 蒋婉蓉 蒋婉蓉  
绘图 张灵琳 张灵琳 审核 郑湘阳 郑湘阳 专业负责人 郑湘阳 郑湘阳

广场及歌山亭平面图 设计阶段 施工图 设计号 210302  
图编 A4.07 日期 2022.09



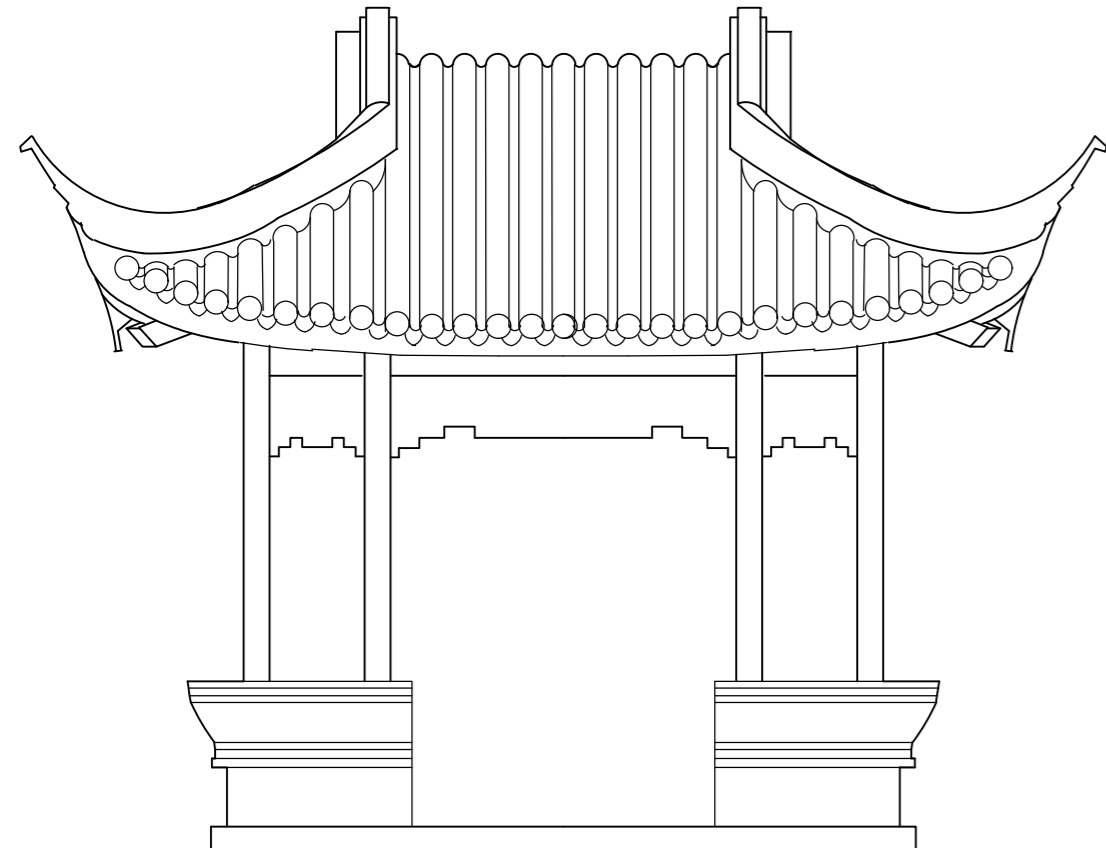

立面图 1/50

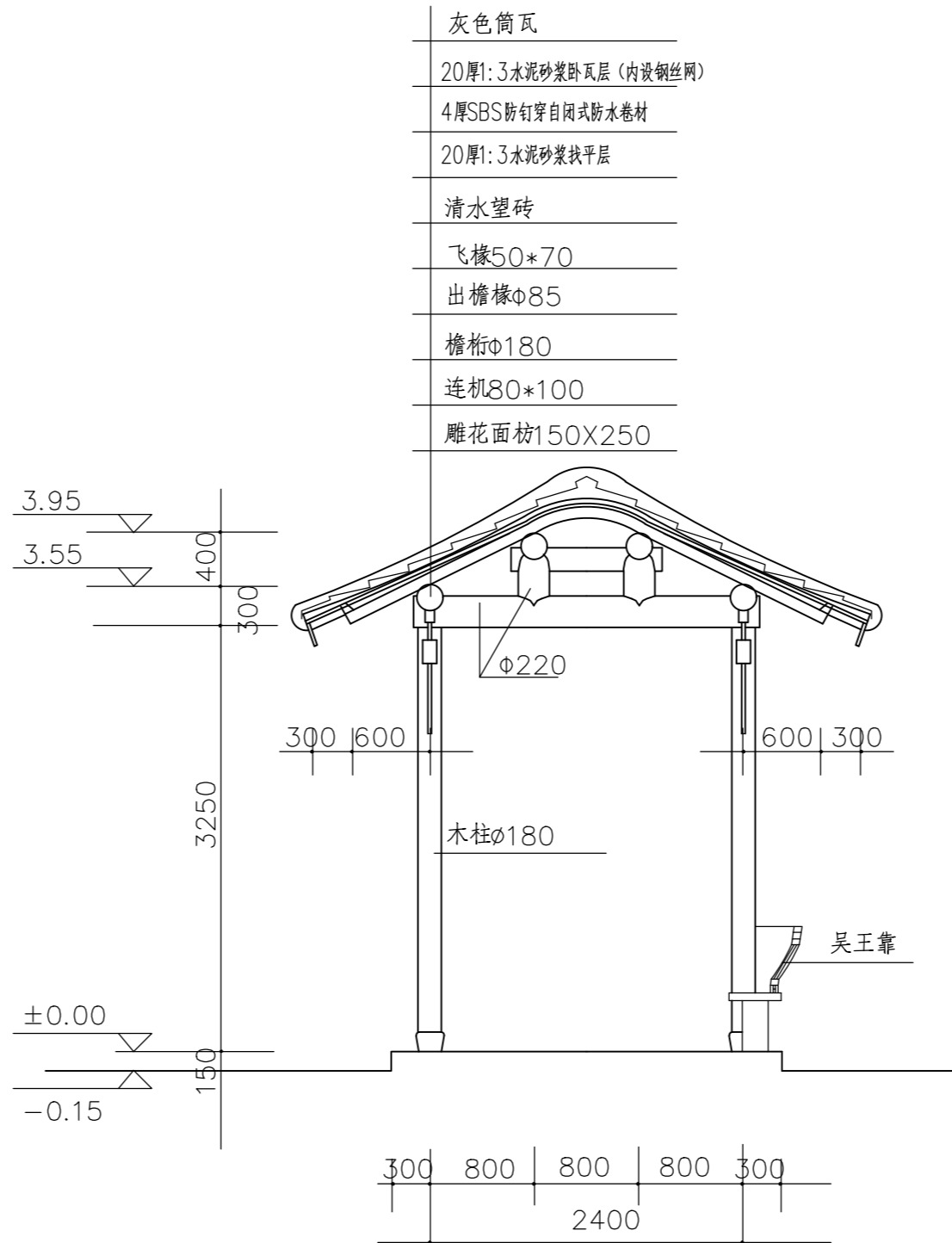

1-1剖面 1/50

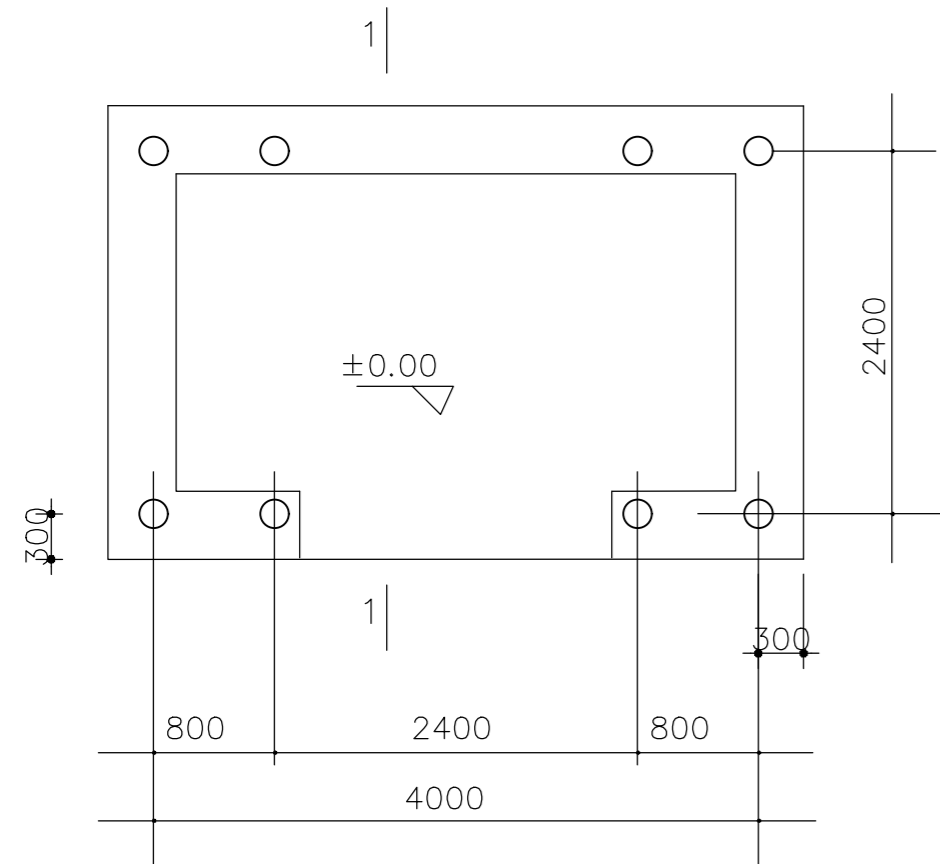
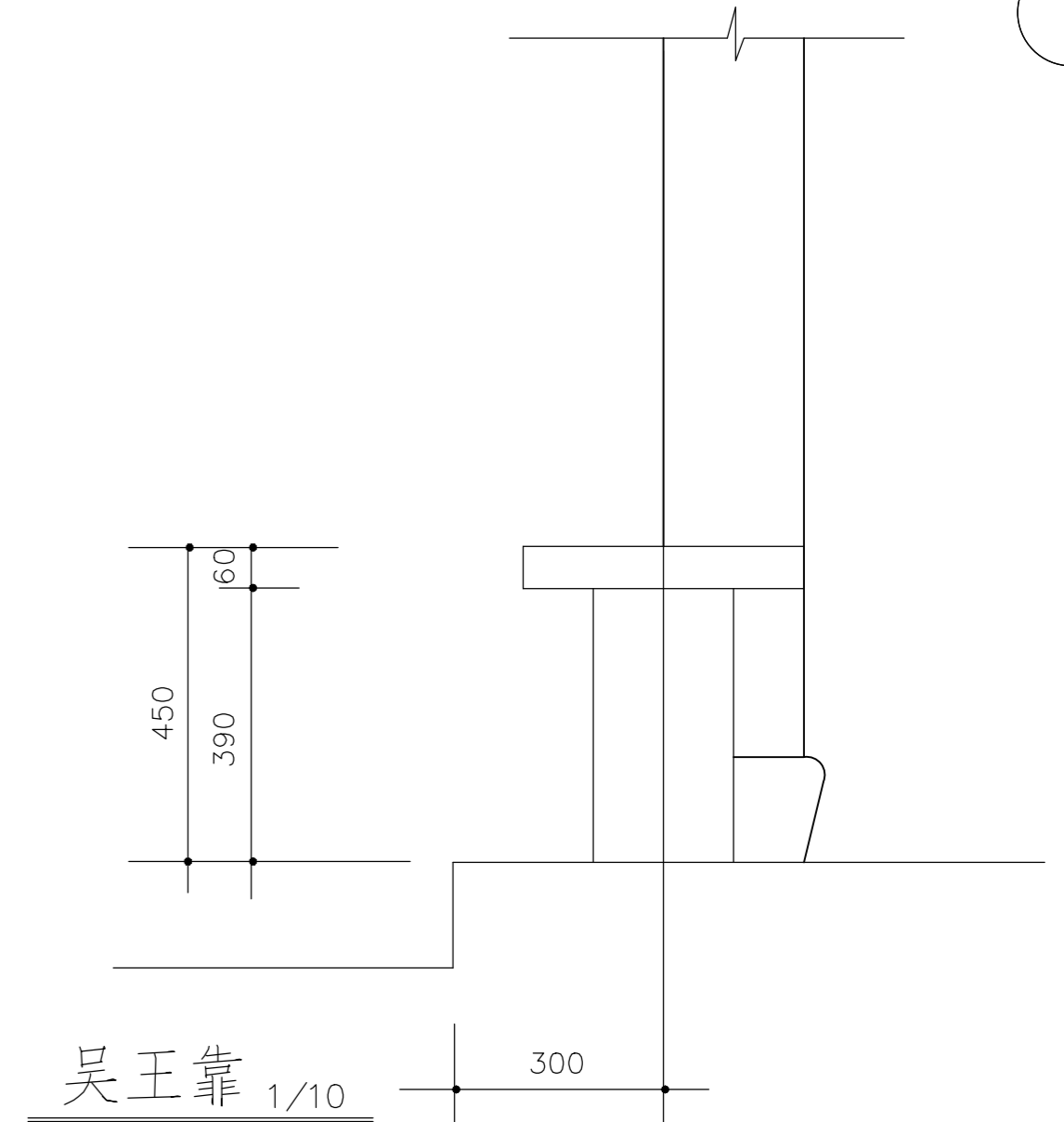

平面图 1/50

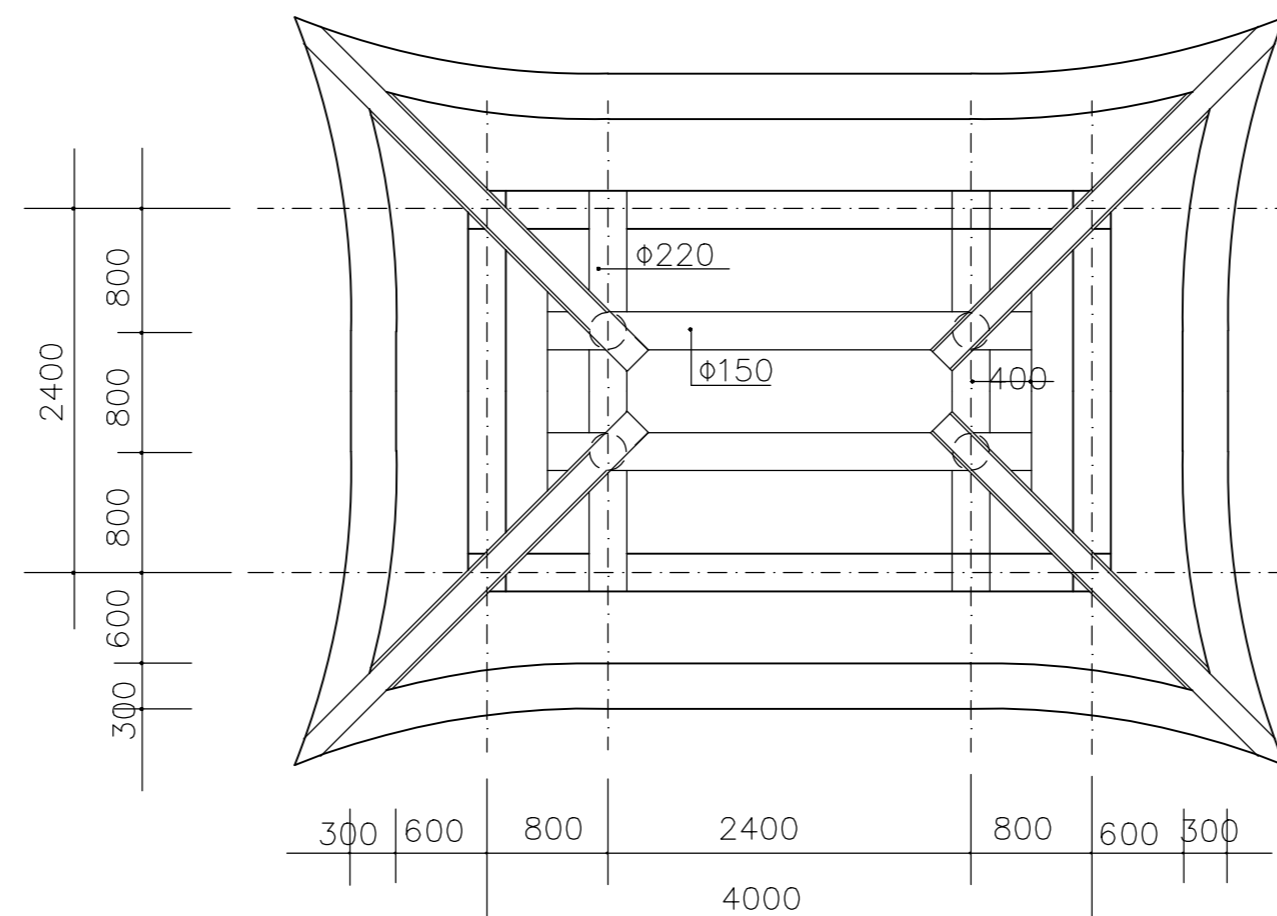

屋架平面图 1/50

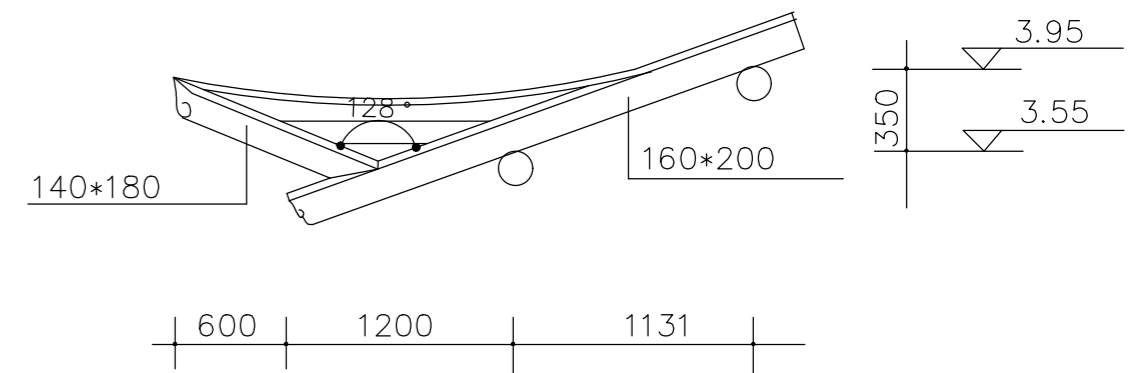

钱角大样 1/20

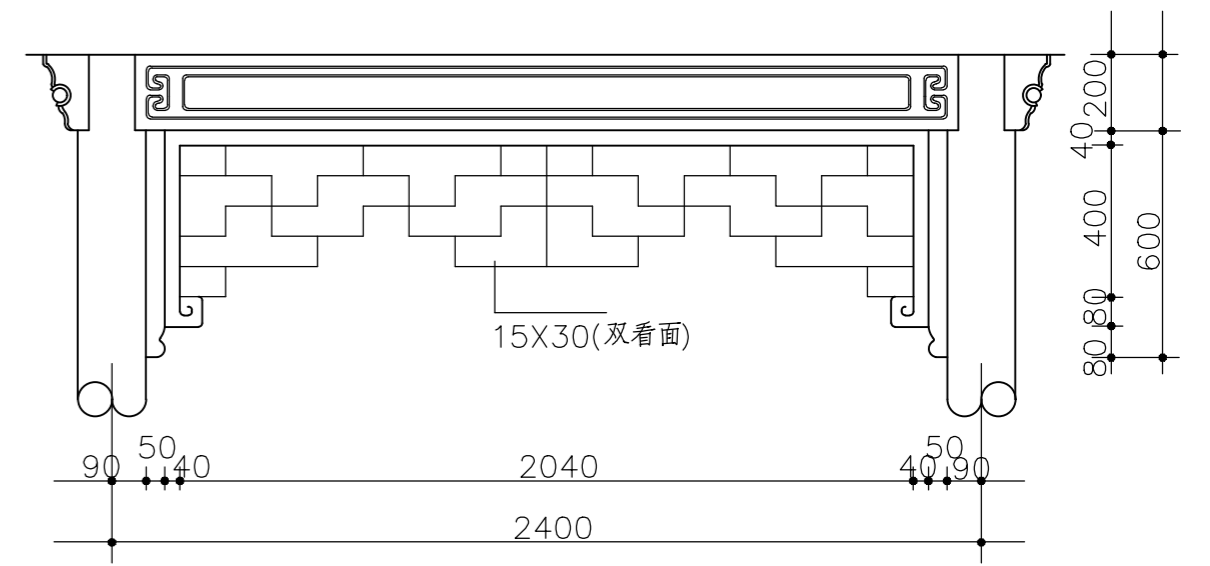

2024年度市管公园专项维修工程

常州市园林设计院

建设单位 常州市公园管理中心  
 工程项目 2024年度市管公园专项维修工程-荆川公园

设计 张灵琳 张灵琳 校对 郑湘阳 郑湘阳 项目负责人 蒋婉蓉 蒋婉蓉  
 绘图 张灵琳 张灵琳 审核 郑湘阳 郑湘阳 专业负责人 郑湘阳 郑湘阳

歇山亭维修平面图

设计阶段 施工图 设计号 210302  
 图编 A4.08 日期 2022.09

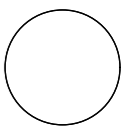

荆川公园歇山亭维修:

1. 维修内容: 本案为荆川公园歇山亭维修修缮设计, 修缮后的建筑外立面将保持建筑的原有风貌。鉴于建筑的现场勘测情况, 建筑屋面需进行盘瓦维修。因此修缮施工前应严格遵循以下程序要求: 首先搭建脚手架完成后对建筑各个部位的详细拍照记录, 并做好图样详细测绘的记录工作。屋面修整时由专业人士遵循由上而下的顺序人工拆除, 过程中应尽量减少对原部件的损坏, 拆除部位应采取相应技术措施, 确保恢复时尽量原位恢复
2. 屋面翻修: (1) 屋面整体盘瓦翻修, 部分损坏的屋面进行屋面重铺, 做法如下: a. 修补部分望板(或望砖); b. 最薄处20厚1:3水泥砂浆找平; c. 4厚SBS d. 40厚C20细石混凝土, 内配 $\phi 4@150$ 钢筋层。 e 灰色筒瓦。  
(2) 屋脊及檐角维修: 本建筑屋脊产生裂缝, 屋面翻修时, 须对下部木结构进行勘察, 确定檐角处木构件的安全性, 屋面屋脊按原样恢复。
3. 木料材料选用: (更换腐烂的封檐板、部分木椽、木梁等)均采用杉木; 施工时将构件表面覆盖物清理干净至基层, 满刮油灰嵌缝, 然后刷调和漆, (面层耐候木油三遍, 然后按油漆做法)。  
手工打磨, 涂刷第一遍单面漆, 饰面漆采用耐候丙烯酸底漆, 采用240目砂纸打磨  
手工打磨, 涂刷第二遍单面漆, 饰面漆采用耐候丙烯酸单面漆, 采用240目砂纸打磨  
手工打磨, 涂刷第三遍单面漆, 饰面漆采用耐候丙烯酸单面漆, 采用240目砂纸打磨
4. 下部凳面: 下部混凝土凳面局部开裂, 应采用高强砂浆密缝, 腻子批平。  
a. 刷外墙乳胶漆二遍(颜色按建筑原有颜色); b 破损处6厚1:2.5水泥砂浆粉面,



连廊维修工程量表

序号	维修内容	单位	数量	备注
1	灰色筒瓦屋面拆除及维修	m <sup>2</sup>	35	盘瓦翻修(考虑50%的换新)
2	屋面望砖更换	m <sup>2</sup>	15	
3	木料更换	m <sup>3</sup>	1	封檐板、部分木椽、木梁
4	木材面油漆	m <sup>2</sup>	70	
5	凳面	m <sup>2</sup>	50	

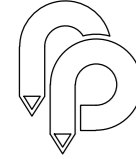

2024年度市管公园专项维修工程

常州市园林设计院

建设单位	常州市公园管理中心			
工程项目	2024年度市管公园专项维修工程-荆川公园			
设计	张灵琳	张灵琳	校对	郑湘阳
绘图	张灵琳	张灵琳	审核	郑湘阳
项目负责人	蒋婉蓉	专业负责人	郑湘阳	
设计阶段	施工图	设计号	210302	
图编	A4.09	日期	2022.09	

歇山亭维修