

常州市2024年水库移民后期扶持基金项目
溧阳市埭头镇舍头河综合整治工程

招标图 设计

 南京市水利规划设计院股份有限公司
NJWPDI Nanjing Water Planning and Designing Institute Corp. Ltd

设计证书编号：A132006522

二〇二四年七月

专业	姓名	日期	专业	姓名	日期
水工					
建筑					
电气					

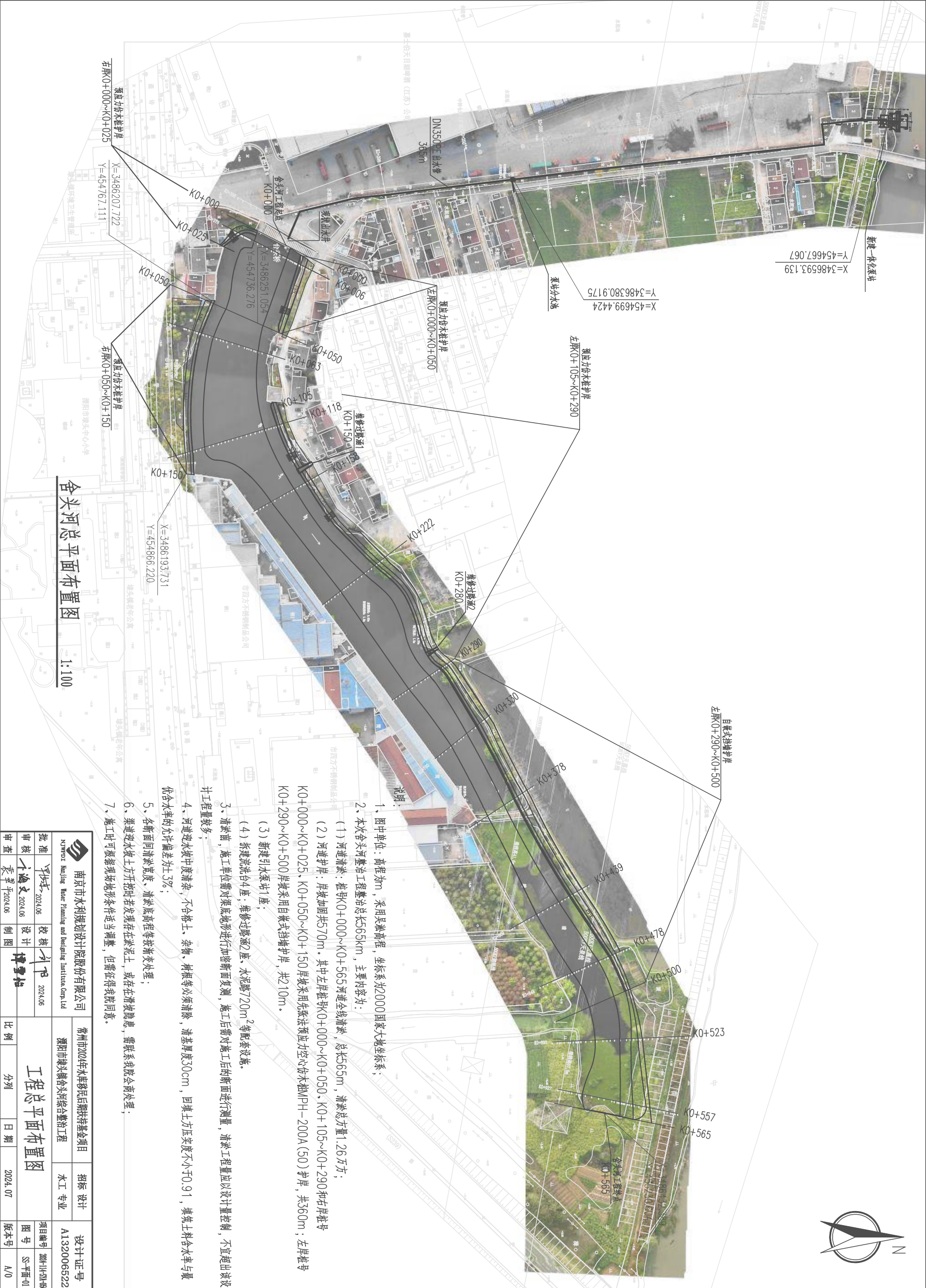

舍头河总平面布置图
1:100

- 说明:
- 图中单位: 高程为m, 采用吴淞高程, 坐标系为20000国家大地坐标系;
 - 本次舍头河整治工程整治总长655km, 主要内容为:
 - 河道清淤: 桩号K0+000~K0+565河道全线清淤, 总长655m, 清淤总方量1.26万方;
 - 河道护岸: 岸坡加固共570m, 其中左岸桩号K0+000~K0+050, K0+105~K0+290和右岸桩号K0+000~K0+025, K0+050~K0+150岸坡采用先张法预应力空心板PH-200A(50)护岸, 共560m; 左岸桩号K0+290~K0+500岸坡采用自嵌式挡墙护岸, 共210m;
 - 新建引水泵站1座;
 - 拆除流渣台4座; 维修过路涵2座, 水浇路720m²等配套设施。
 - 清淤前, 施工单位需对渠底地形进行加密断面复测, 施工后需对施工后的断面进行测量, 清淤工程量应以设计量控制, 不宜超出设计工程量较多;
 - 河道迎水坡中度清淤, 不合格土、杂物、树根等必须清除, 清淤厚度30cm, 回土土方压实度不小于0.91, 填筑土料含水率与最佳含水率的允许偏差为±3%;
 - 各断面回清淤宽度、清淤底高程等技术按规范处理;
 - 渠道迎水坡土方开挖时若发现存在淤泥土, 或存在滑坡隐患, 需联系我院商处理;
 - 施工时可根据现场地形条件适当调整, 但需征得我院同意。

		南京市水利规划设计院股份有限公司 Nanjing City Planning and Design Institute Co., Ltd.		常州市2022年水库移民后期扶持基金项目 常州市埭头镇舍头河综合整治工程		勘察设计 A132006522	
批准	审核	设计	制图	比例	分列	日期	版本号
2024.06	2024.06	2024.06	2024.06	1:100	分列	2024.07	A/0
工程总平面布置图				项目编号	2024-114-01A-001	图号	SS-平面-01

专业	姓名	日期	专业	姓名	日期
水工					
建筑					
电气					

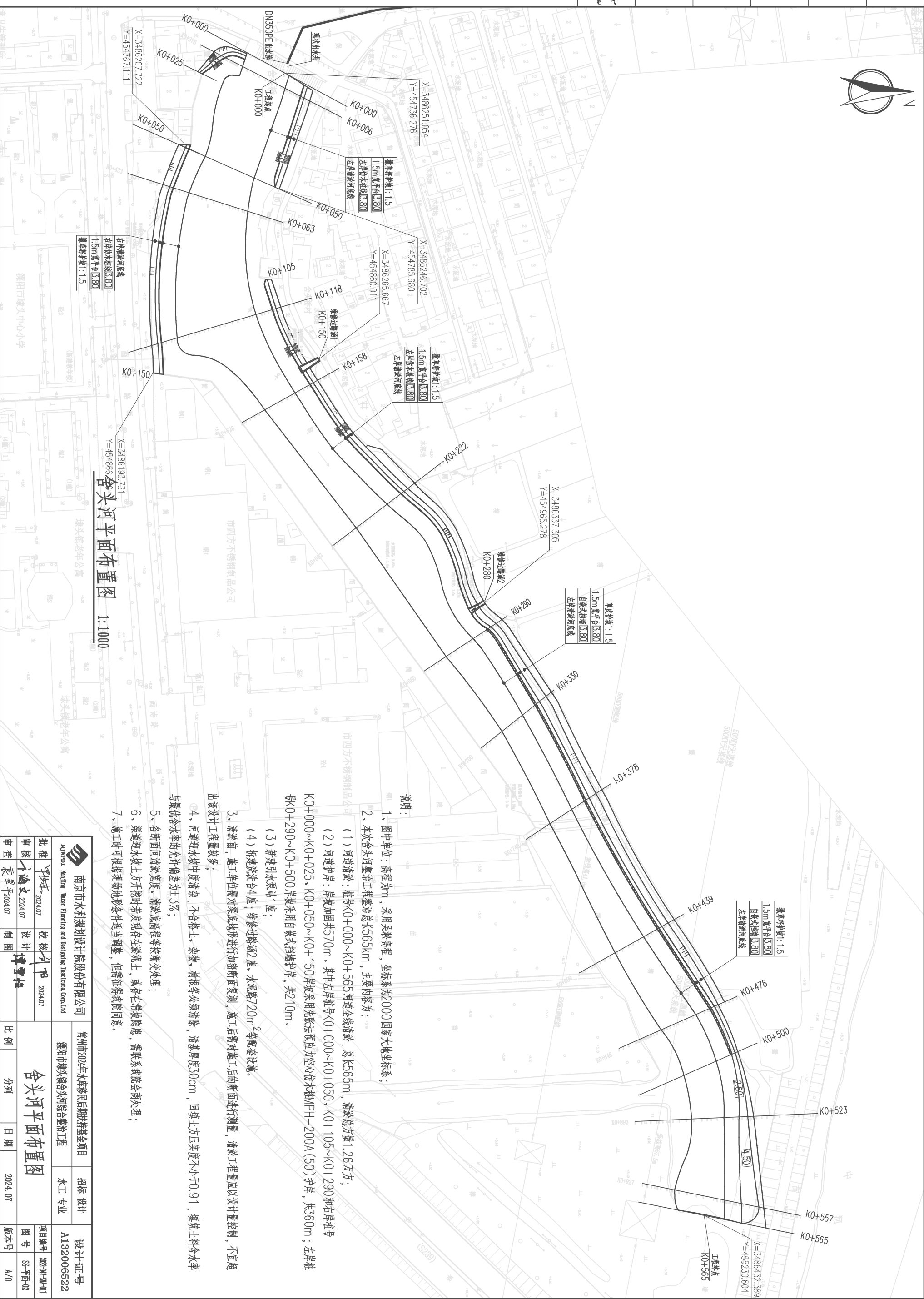

舍头河平面布置图
1:1000

- 说明:
- 图中单位: 高程为m, 采用吴淞高程, 坐标系为2000国家大地坐标系;
2. 本次舍头河整治工程整治总长5.65km, 主要内容为:
(1) 河道清淤: 桩号K0+000~K0+565河道全线清淤, 总长5.65km, 清淤土方量1.26万方;
(2) 河道护岸: 岸坡加固共570m, 其中左岸桩号K0+000~K0+050、K0+105~K0+290和右岸桩号K0+000~K0+025、K0+050~K0+150岸坡采用先张法预应力空心板桩PH-200A(50)护岸, 共360m; 左岸桩号K0+290~K0+500岸坡采用自嵌式挡墙护岸, 共210m。
(3) 新建引水泵站1座;
(4) 新建洗台4座; 维修过路涵2座; 水泥路20m²等配套设施。
 - 清淤前, 施工单位需对渠底地形进行加密断面复测, 施工后需对施工后的断面进行测量, 清淤工程量应以设计量控制, 不宜超出设计工程量较多;
 - 河道迎水坡中度清淤, 不合格土、杂物、树根等必须清除, 清淤厚度30cm, 回土土方压实度不小于0.91, 填筑土料含水量与最优含水量允许偏差为±3%;
 - 各断面间清淤速度、清淤底高程等技术按处理;
 - 渠道迎水坡土方开挖时若发现存在淤泥土, 或在在清淤过程中, 需联系我院会商处理;
 - 施工时可根据现场地形条件适当调整, 但需征得我院同意。

		南京市水利规划设计院股份有限公司	
Nanjing Water Planning and Designing Institute Co., Ltd		常州市2024年水利移民后期扶持基金项目	
批准 2024.07		设计 2024.07	
审核 袁翠平 2024.07		制图 傅雪松	
比例 分列		日期 2024.07	
图号 SS-首图-02		设计证号 A132006522	
版本号 A/0		项目编号 2024-07-011	

舍头河平面布置图

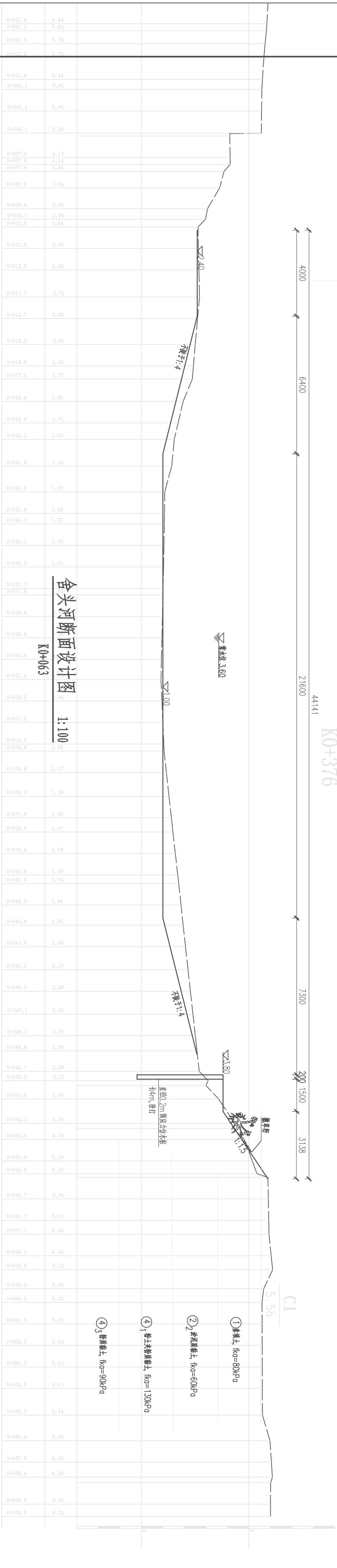
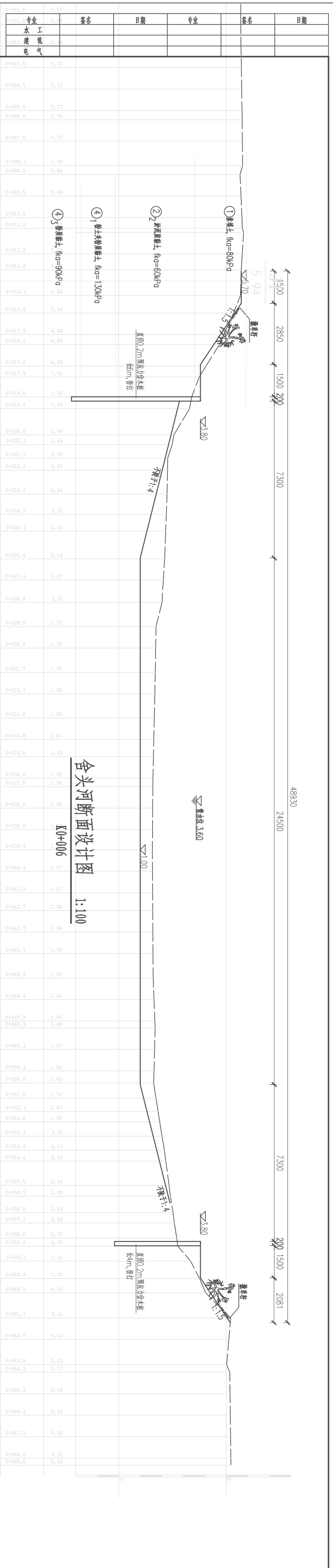

K0+433

说明:

1. 图中单位: 高程为m (吴淞高程), 其余尺寸单位为mm;
2. 清淤深度、预应力竹木桩可根据现场情况适当调整, 施工期中, 考虑到地质条件的不均匀性, 为保证堤防稳定及施工安全, 应考虑部分支护;
3. 清淤应将植物根茎、建筑物垃圾等清除干净。

		南京市水利规划设计研究院股份有限公司 Nanjing Water Planning and Designing Institute Co., Ltd.		常州市2024年水库移民后期扶持基金项目 溧阳市溧头镇舍头河综合整治工程		勘察设计 招标设计 A132006522	
批准	审核	设计	制图	比例	分列	日期	2024.07
审核	审核	审核	审核	比例	分列	日期	2024.07
舍头河断面设计图(1/6)				项目编号	2024-SH-00	图号	SS-断面-01
版本号 A/0							

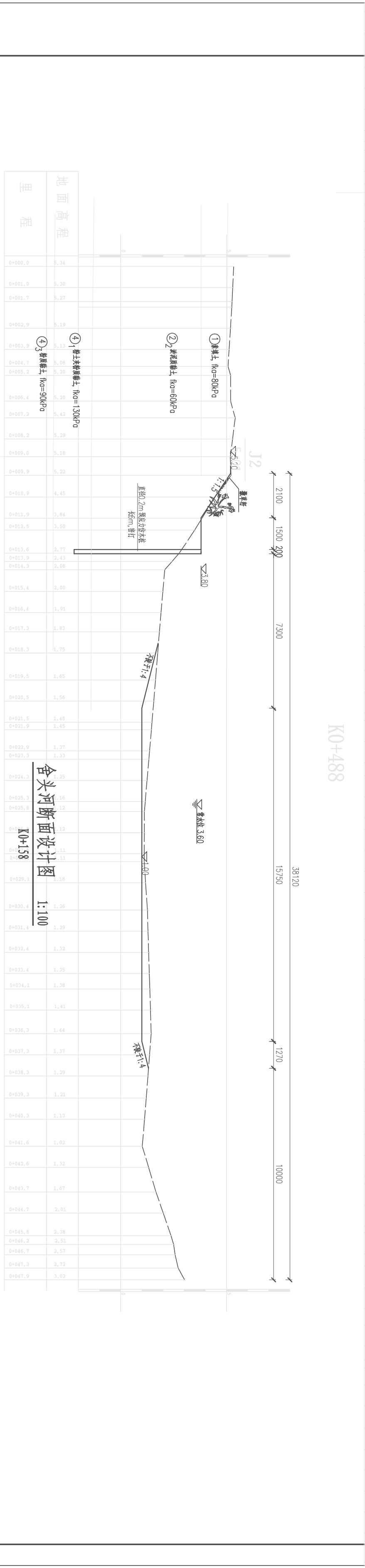
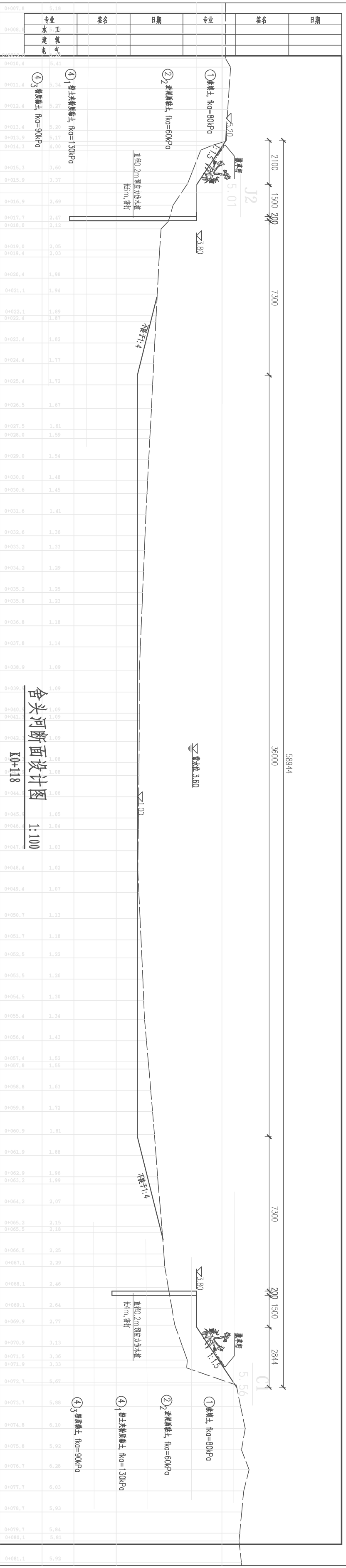

说明：
1、图中单位：高程为m（吴淞高程），其余尺寸单位为mm；
2、清淤深度、预应力竹木桩可根据现场情况适当调整，施工过程中，考虑到地质条件的不均匀性，为保证堤防稳定及施工安全，应考虑部分支护；
3、清淤后将植物根茎、建筑物垃圾等清除干净。

		南京市水利规划设计院股份有限公司 Nanjing Water Planning and Designing Institute Co., Ltd.		常州市2024年水库移民后期扶持基金项目 溧阳市溧头镇舍头河综合整治工程		招标设计 A132006522	
批准	审核	设计	制图	比例	分列	日期	版本号
审核	审核	设计	制图	1:100	分列	2024.07	A/0
舍头河断面设计图 (2/6)				项目编号: 2024-H-00 图号: SS-断面-02			

专业	姓名	日期	专业	姓名	日期
水					
工					
建					
筑					
电					
气					

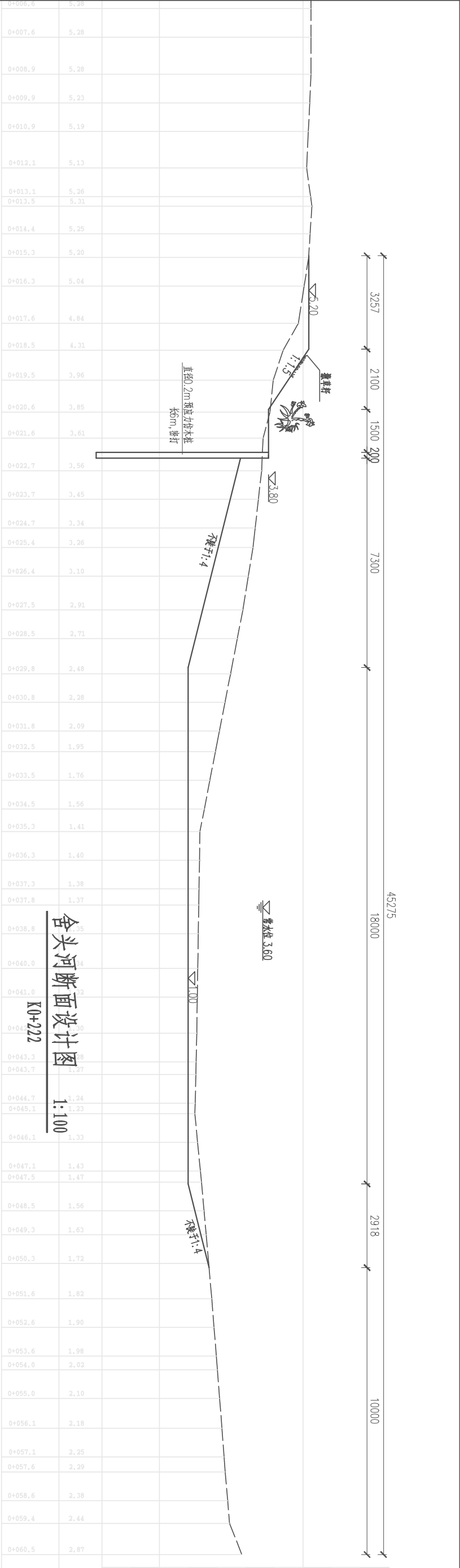

舍头河断面设计图 1:100

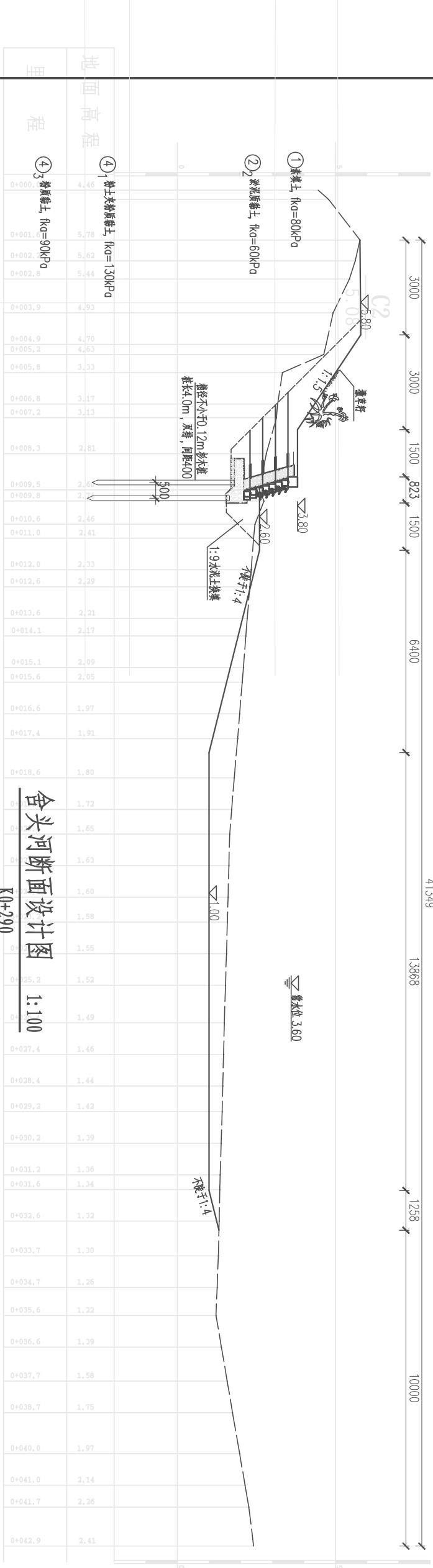

舍头河断面设计图 1:100

说明:

- 1、图中单位: 高程为m (吴淞高程), 其余尺寸单位为mm;
- 2、清淤深度、预应力仿木桩、自嵌式挡墙可根据现场情况适当调整, 施工过程中, 考虑到地质条件的不均匀性, 为保证堤防稳定及施工安全, 应考虑部分支护;
- 3、清淤应将植物根茎、建筑垃圾等清除干净。

		南京市水利规划设计院股份有限公司 Nanjing Water Planning and Designing Institute Co., Ltd.		常州市2024年水库移民后期扶持基金项目 溧阳市埭头镇舍头河综合整治工程		勘察设计 A132006522		
批准	审核	设计	制图	比例	分列	日期	设计证号	
李海文	袁翠平	李海文	袁翠平	1:100	分列	2024.07	2024-11-01-001	
2024.07	2024.07	2024.07	2024.07				2024-11-01-001	
舍头河断面设计图 (3/6)							图号	SS-前置-03
审查							版本号	A/0

专业	签名	日期	专业	签名	日期
水工					
建筑					
电气					

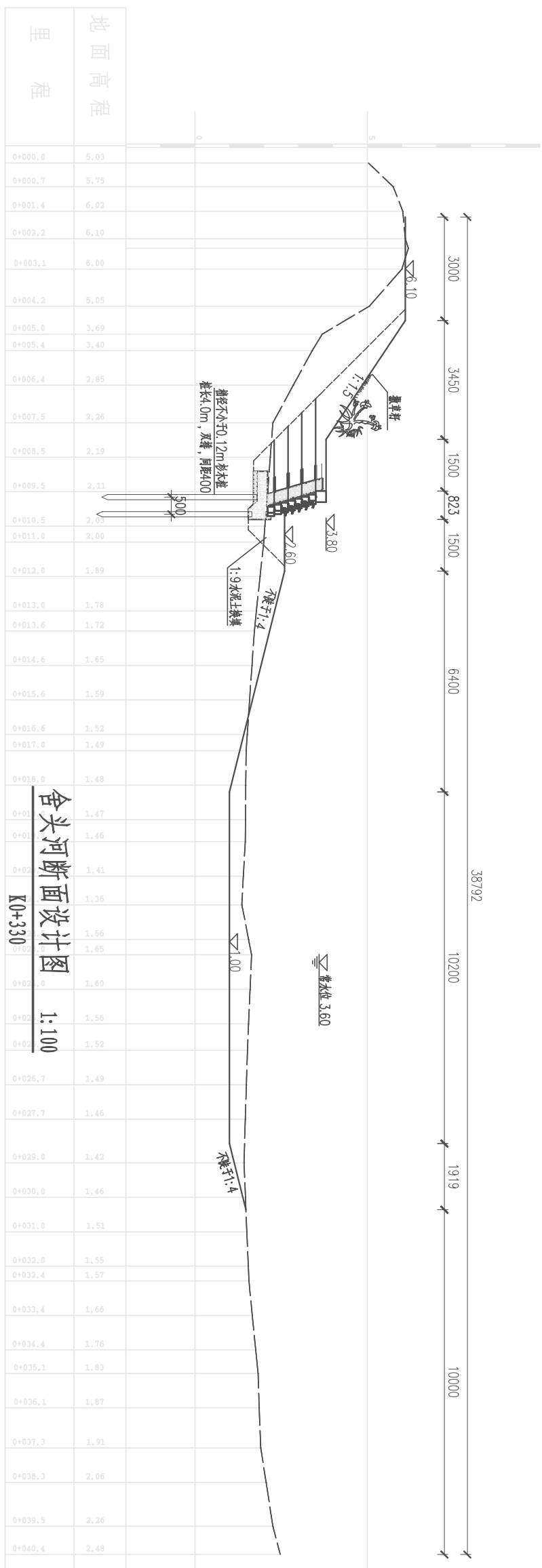

舍头河断面设计图
K0+700
1:100

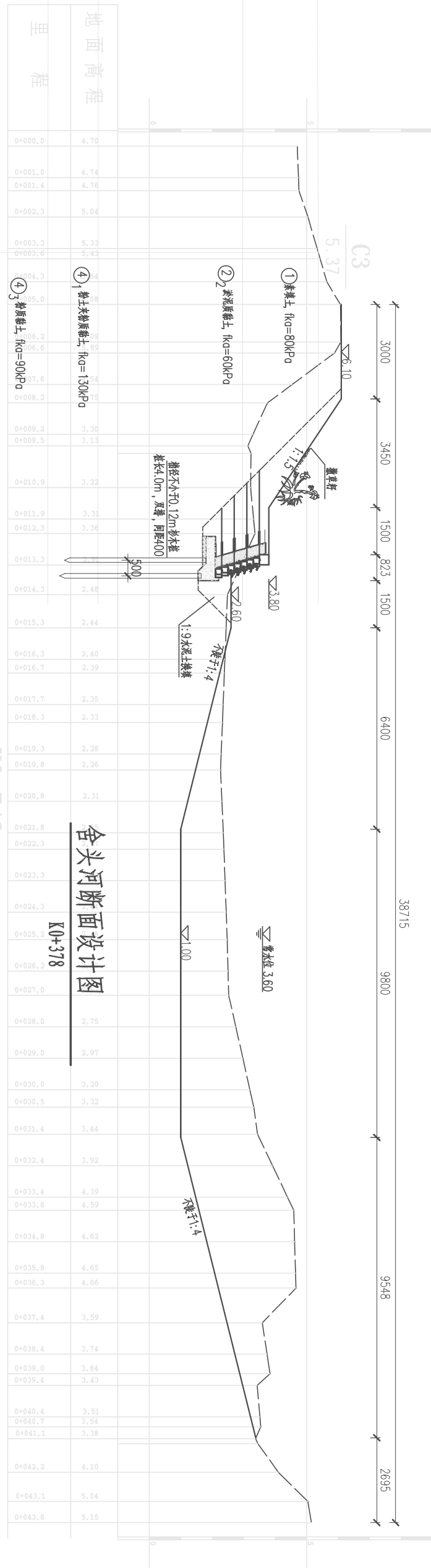

舍头河断面设计图
K0+748
1:100

说明:

- 1、图中单位: 高程为m (吴淞高程), 其余尺寸单位为mm;
- 2、清淤深度、预应力仿木桩、自嵌式挡墙可根据现场情况适当调整, 施工期中, 考虑到地质条件的不均匀性, 为保证堤防稳定及施工安全, 应考虑部分支护;
- 3、清淤应将植物根茎、建筑物垃圾等清除干净。

	南京市水利规划设计院股份有限公司	常州市2024年水库移民后期扶持基金项目	招标设计	设计证号					
	NJUPDZ Nanjing Water Planning and Designing Institute Co., Ltd	溧阳市埭头镇舍头河综合整治工程	水工专业	A132006522					
		舍头河断面设计图 (4/6)	比例	分列	日期	2024.07	版本号	A/0	
批准	审核	设计	制图	比例	分列	日期	2024.07	版本号	A/0
李海文	袁翠平	李海文	袁翠平						
2024.07	2024.07	2024.07	2024.07						

专业	姓名	日期	专业	姓名	日期
水工					
建筑					
电气					

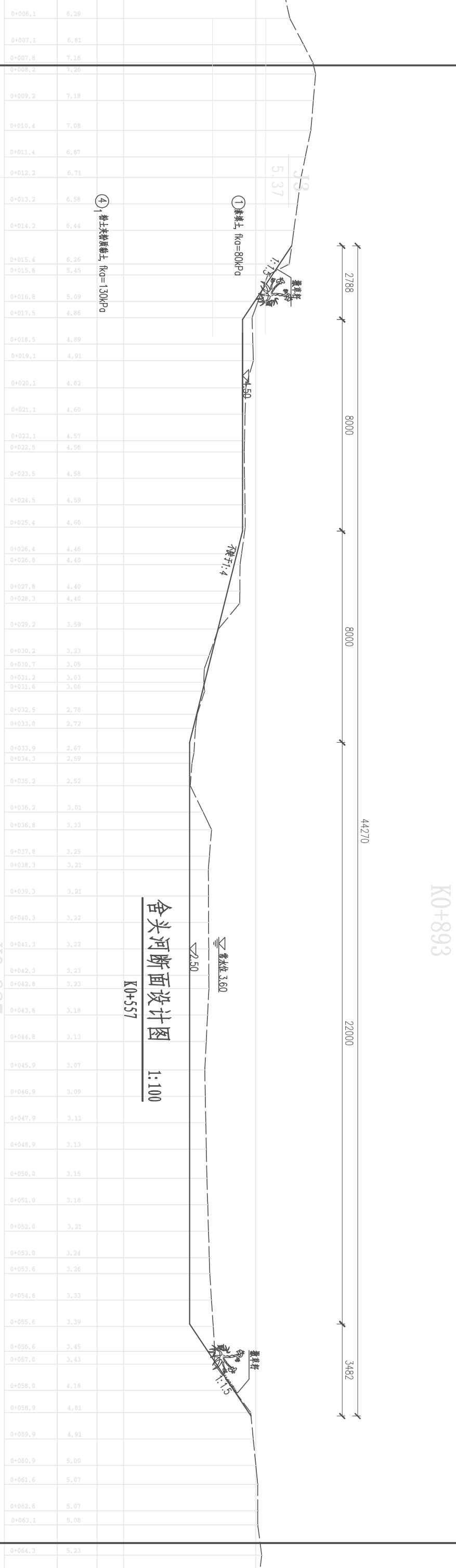
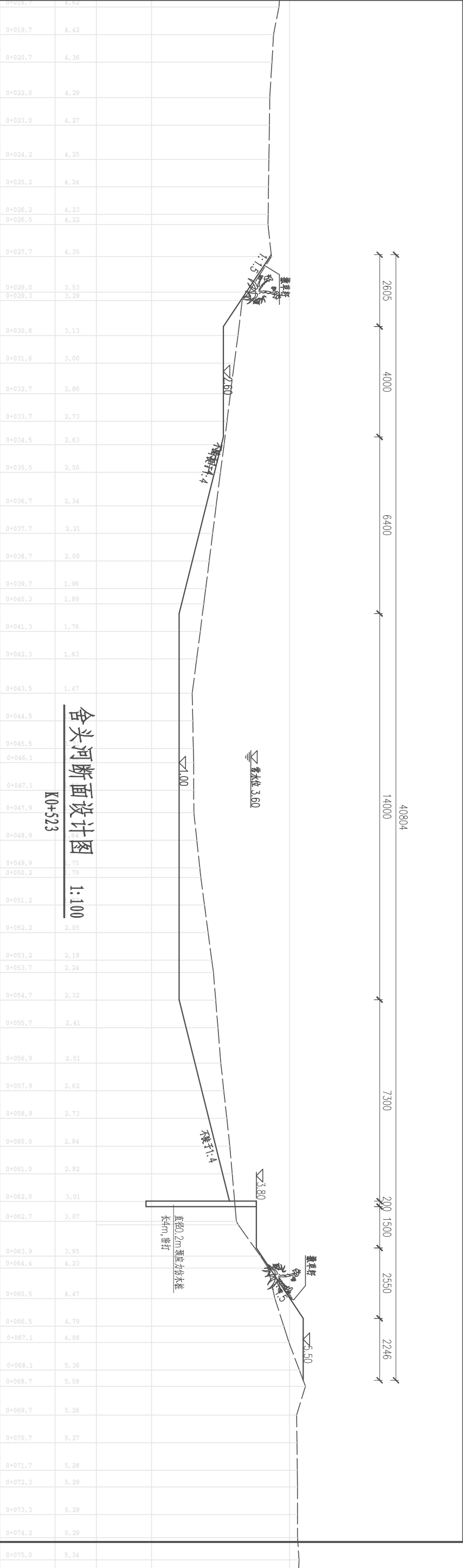

① 填土表横坡, $RQ=80KPa$

② 填土表横坡, $RQ=130KPa$

③ 填土表横坡, $RQ=190KPa$

说明:

- 1、图中单位: 高程为m (吴淞高程), 其余尺寸单位为mm;
- 2、清淤深度可根据现场情况适当调整;
- 3、清基应将植物根茎、建筑物垃圾等清除干净。

		南京市水利规划设计院股份有限公司 Nanjing Water Planning and Designing Institute Co., Ltd.		常州市2024年水库移民后期扶持基金项目 溧阳市埭头镇舍头河综合整治工程		勘察设计 水工专业		设计证号 A132006522	
批准	审核	设计	制图	比例	分列	日期	2024.07	项目编号	2024-H-06
袁翠平	袁翠平	袁翠平	袁翠平	1:100	分列	2024.07		图号	SS-06
2024.07	2024.07	2024.07	2024.07					版本号	A/0

专业	签名	日期	专业	签名	日期
水工					
建筑					
电气					

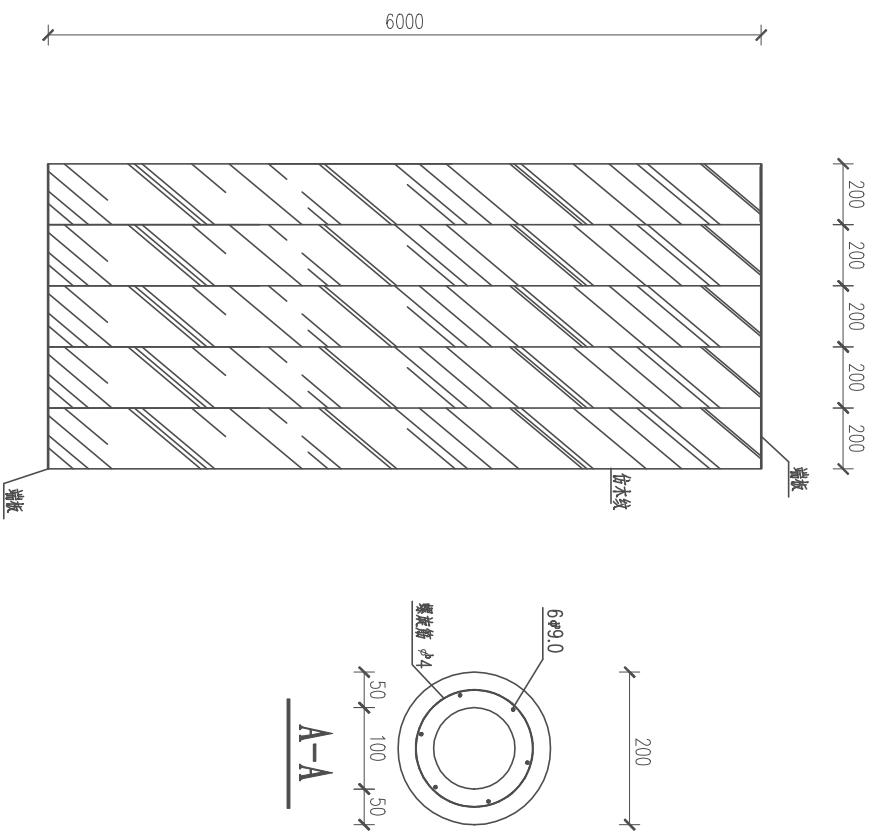

6m 预应力仿木桩大样图 1:25

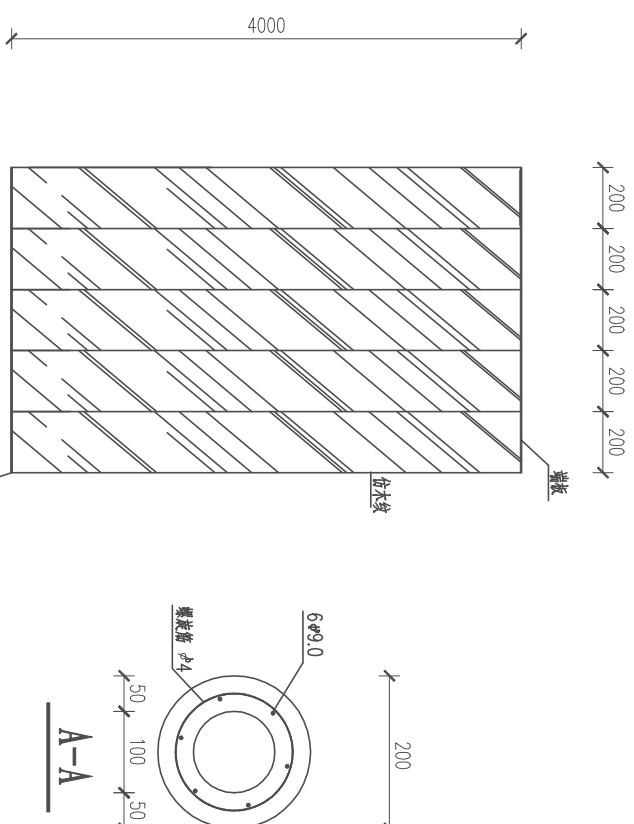

4m 预应力仿木桩大样图 1:25

说明:

- 图中单位: 高程为m (吴淞高程), 其余尺寸单位为mm。
- 本工程护岸采用先张法预应力空心仿木桩PH-200A(50), 仿木桩外径0.2m, 密打。6m 长度的仿木桩共235m, 桩号范围为左岸K0+000~K0+050、K0+105~K0+290; 4m 长度的仿木桩共125m, 桩号范围为右岸K0+000~K0+025、K0+050~K0+150; 桩后面铺设土工布反滤, 空心仿木桩施工与验收标准相关要求与实心仿木桩一致。

		南京市水利规划设计院股份有限公司		常州市2024年水库移民后期扶持基金项目		勘察设计		设计证号	
Nanjing		Water Planning and Designing Institute Co., Ltd		溧阳市埭头镇舍头河综合整治工程		水工专业		A132006522	
批准	审核	设计	制图	比例	分列	日期	2024.07	项目编号	2024-H-01-001
审核	袁平	设计	制图	比例	分列	日期	2024.07	图号	SS-前置-07
审核	袁平	设计	制图	比例	分列	日期	2024.07	版本号	A/0

预应力仿木桩设计图

专业	姓名	日期	专业	姓名	日期
水工					
建筑					
电气					

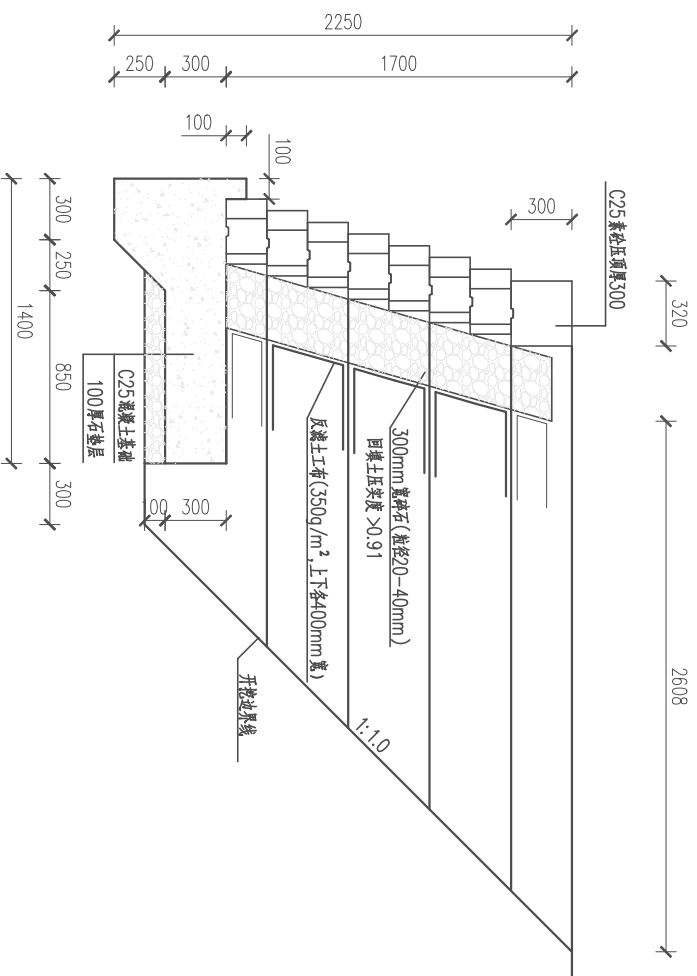

自嵌式挡墙大样图 1:25

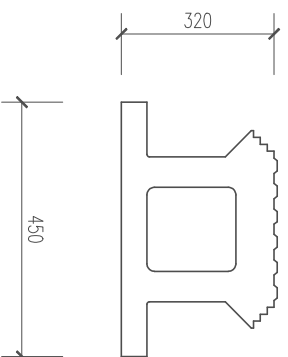

生态砌块大样图 1:10

说明:

- 图中所示单位均为mm;
- 砌块为干性混凝土机制成型, 产品质量符合《干垒挡土墙用混凝土砌块》(JC/T 2094-2011)的相关规定, 经养护密实, 抗压强度不低于MU20。原料中不得含有建筑垃圾再生料。砌块中部空隙处种植水生植物, 水上部分内可培土绿化。
- 回填土要求压实度0.91以上, 机械压实不到的和面积回填土参考《公路加筋土工程设计规程》进行施工;
- 底板混凝土强度等级为C25, 每10m设置聚乙烯泡沫板伸缩缝一道, 压顶为砼预制块, 与下一层砌块间用5mm厚10砂浆砌筑;
- 回填土顶部20cm土层采用低透水性粘土回填, 压实;
- 土工格栅纵向抗拉强度大于50kN/m, 格栅上必须覆盖30cm方散碾压, 靠近面层1.0m范围采用平板夯或人工夯;
- 两幅土工格栅之间的搭接宽度30cm, 搭接部分采用聚乙烯绳呈“之”字形穿绑, 并用U型钉将土工格栅固定在土中并张紧;
- 本次设计参考《水工挡土墙设计规范(SL379-2007)》、《土工试验方法标准(GB/T 50123-2019)》等相关规范;
- 施工参考设计图按照施工方案及有关规范执行。
- 混凝土强度等级: 钢筋砼为C30, 素砼除特殊说明外, 均为C25。

		南京市水利规划设计院股份有限公司		常州市2024年水库移民后期扶持基金项目		初步设计		设计证号	
Nanjing Water Planning and Designing Institute Co., Ltd.		南京市溧水镇合兴河综合治理工程		水工专业		A132006522		项目编号	
批准	李强 2024.07	校核	李强 2024.07	自嵌式挡墙设计图		图号		2024-11-01-08	
审核	李强 2024.07	设计	李强 2024.07	比例	分列	日期	2024.07	版本号	A/0
审查	李强 2024.07	制图	李强 2024.07						

专业	姓名	日期	专业	姓名	日期
水工					
建筑					
电气					

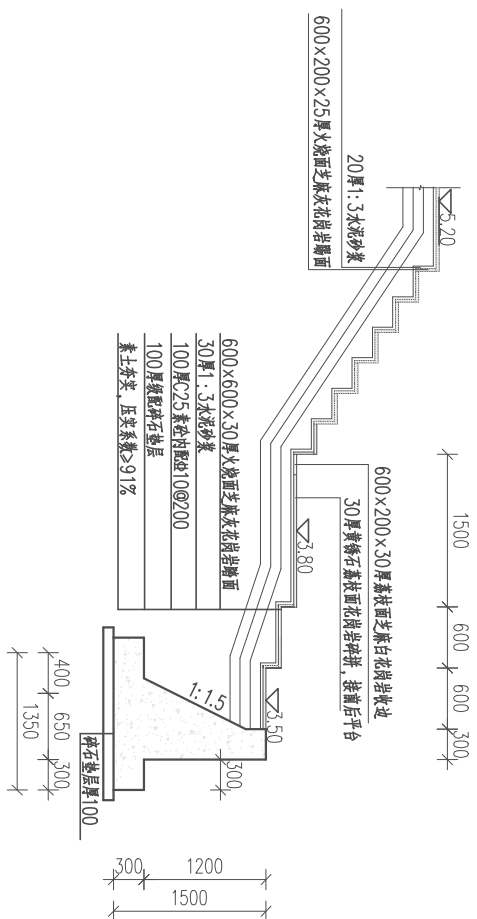

浣洗台断面设计图

1:25

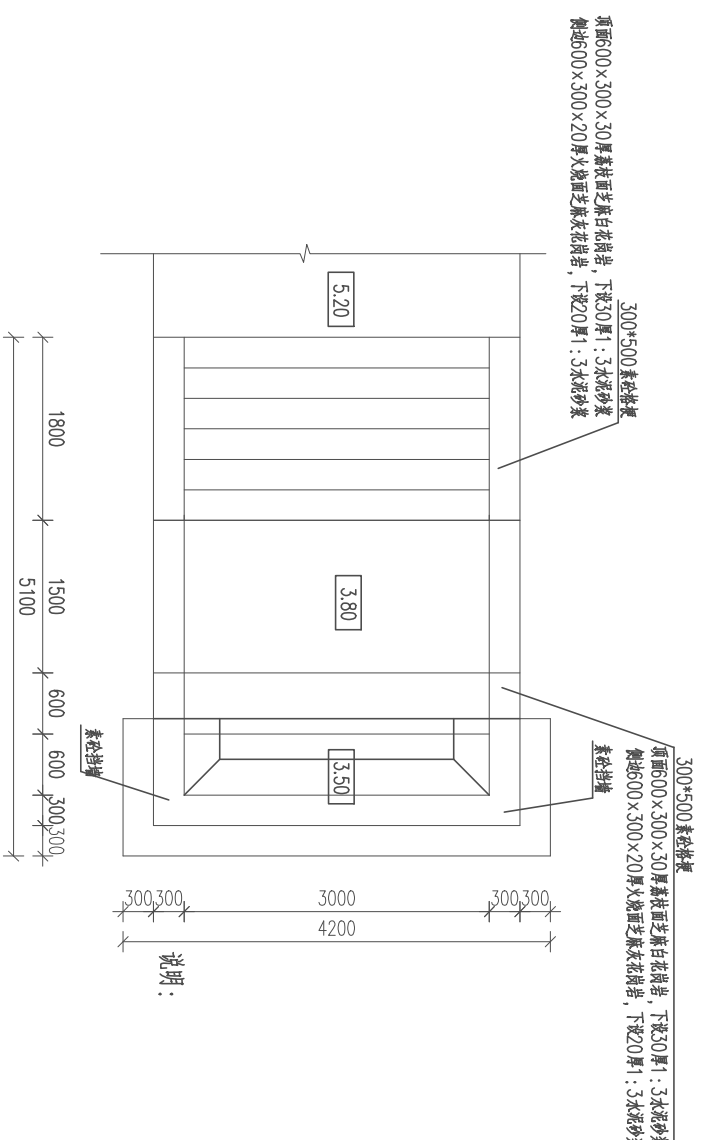

说明:

- 图中尺寸单位mm计, 高程(相对高程)单位m计;
- 钢筋混凝土强度为C30, 素混凝土强度等级为C25;
- 台阶长度可根据现场地形适当调整;
- 本工程浣洗台布置在沿河居民处, 共计4处。

浣洗台平面设计图

1:25

		南京市水利规划设计院股份有限公司		常州市2024年水库移民后期扶持基金项目		招标设计		设计证号	
Nanjing Municipal Planning and Designing Institute Co., Ltd.		2024.07		溧阳市埭头镇含头河综合整治工程		水工专业		A132006522	
批准	审核	设计	制图	浣洗台设计图					
2024.07	2024.07	2024.07	2024.07	比例	分列	日期	2024.07	项目编号	2024-114-SH-001
袁翠平	袁翠平	袁翠平	袁翠平	比例	分列	日期	2024.07	图号	SS-平面-09
2024.07	2024.07	2024.07	2024.07	比例	分列	日期	2024.07	版本号	A/0

专业	签名	日期	专业	签名	日期
水工					
建筑					
电气					

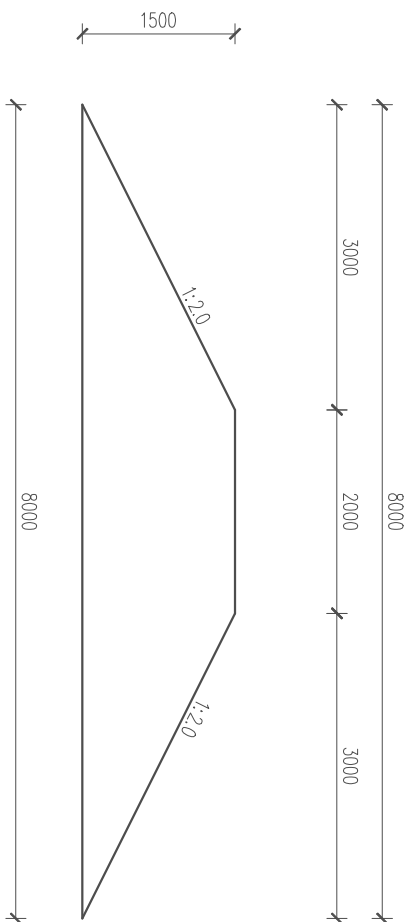

舍头河施工围堰大样图
长20m
1:50

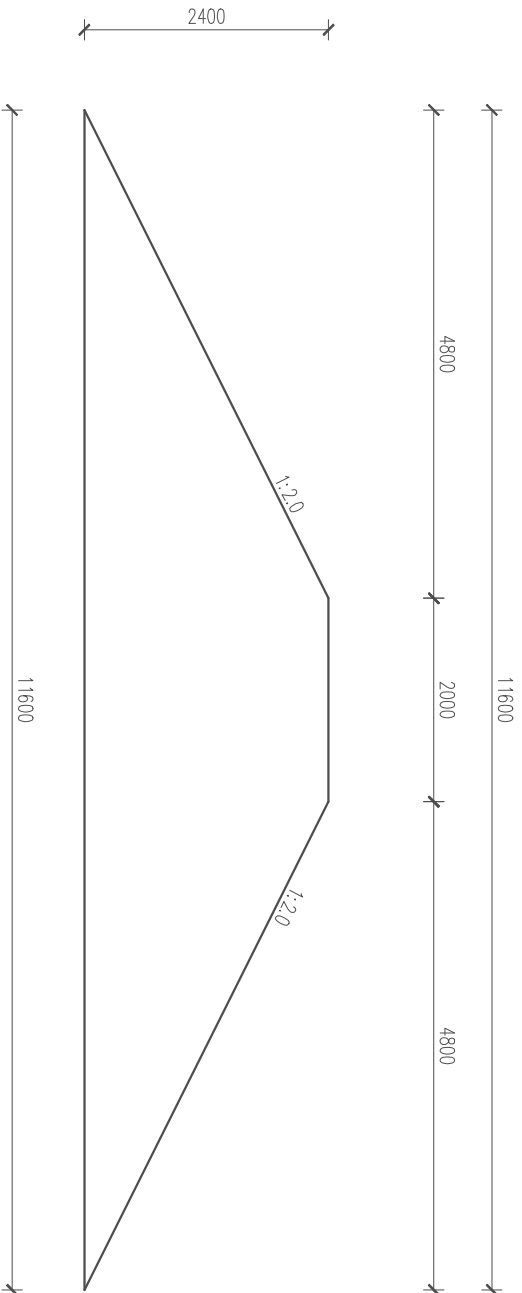

引水泵站施工围堰大样图
长80m
1:50

说明:

- 1、本图尺寸单位: 高程以m计(吴淞), 其他均以mm计。
- 2、施工围堰具体位置施工单位可根据现场具体情况适当调整。

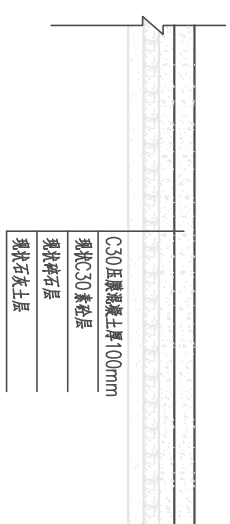

舍头河水泥道路维修结构详图
1:50
(面积720m²)

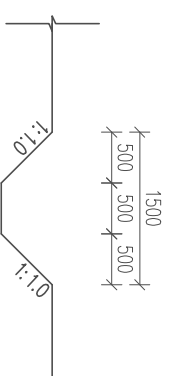

弃土场排水沟大样图
1:50
(长度60m)

批准 审核 审查	李海文 2024.07	设计 制图	引巴 2024.07	比例	见图	日期	2024.07	版本号	A/0	南京市水利规划设计院股份有限公司	常州市2024年水库移民后期扶持基金项目	设计	设计证号
										NJWPDI Nanjing Water Planning and Designing Institute Co., Ltd	溧阳市埭头镇舍头河综合整治工程	水工专业	A132006522

专业	姓名	日期	专业	姓名	日期
水工					
建筑					
电气					

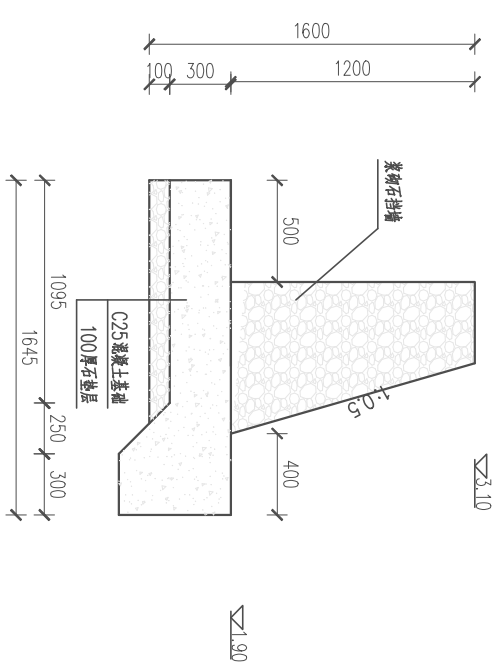
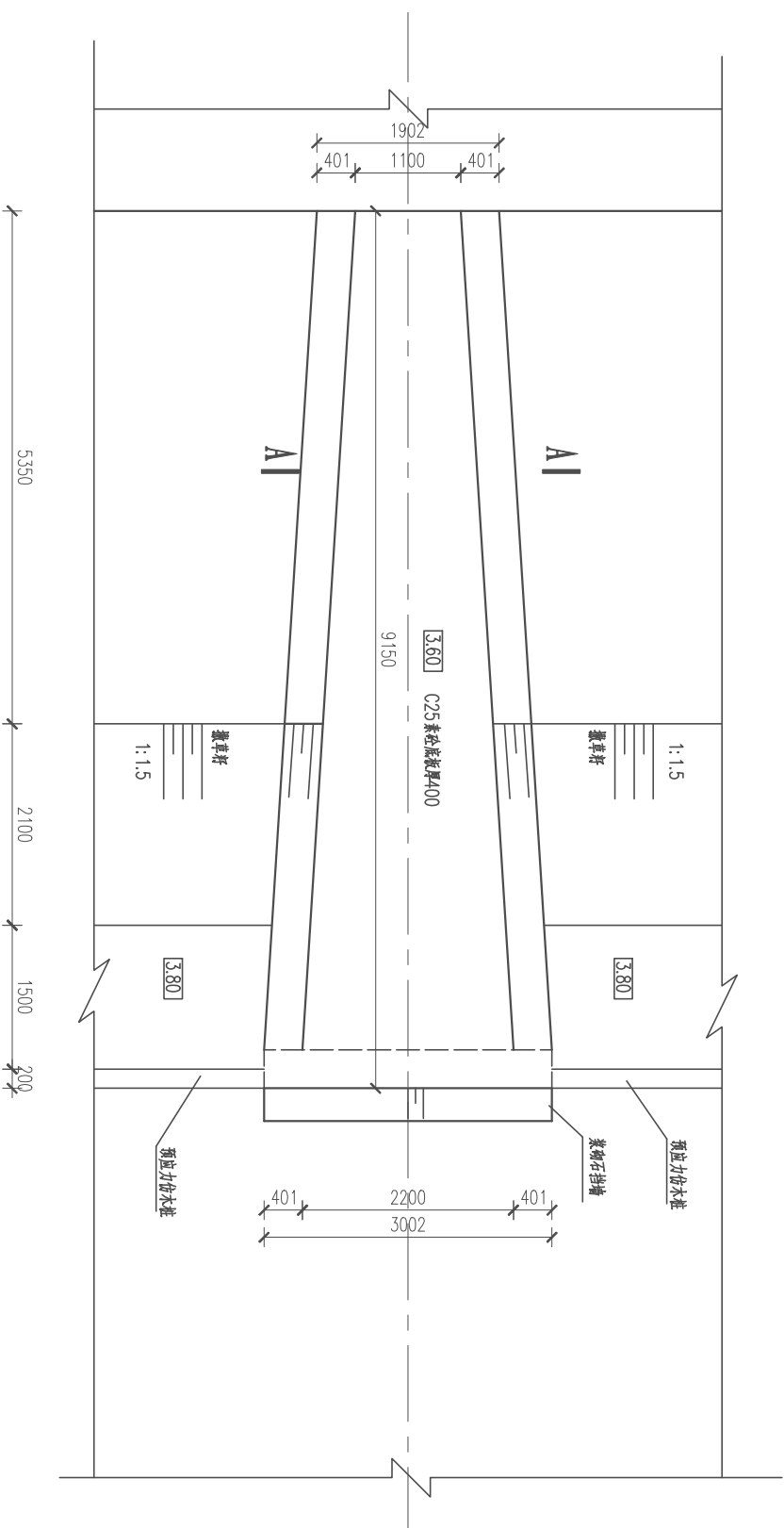
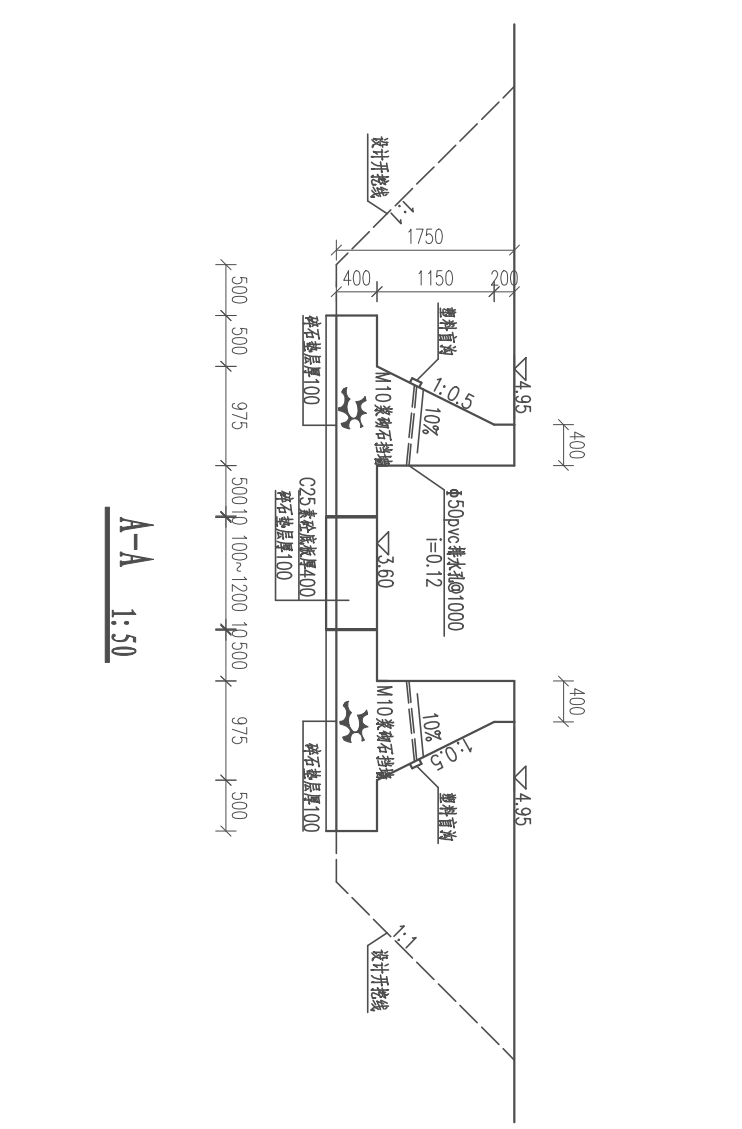
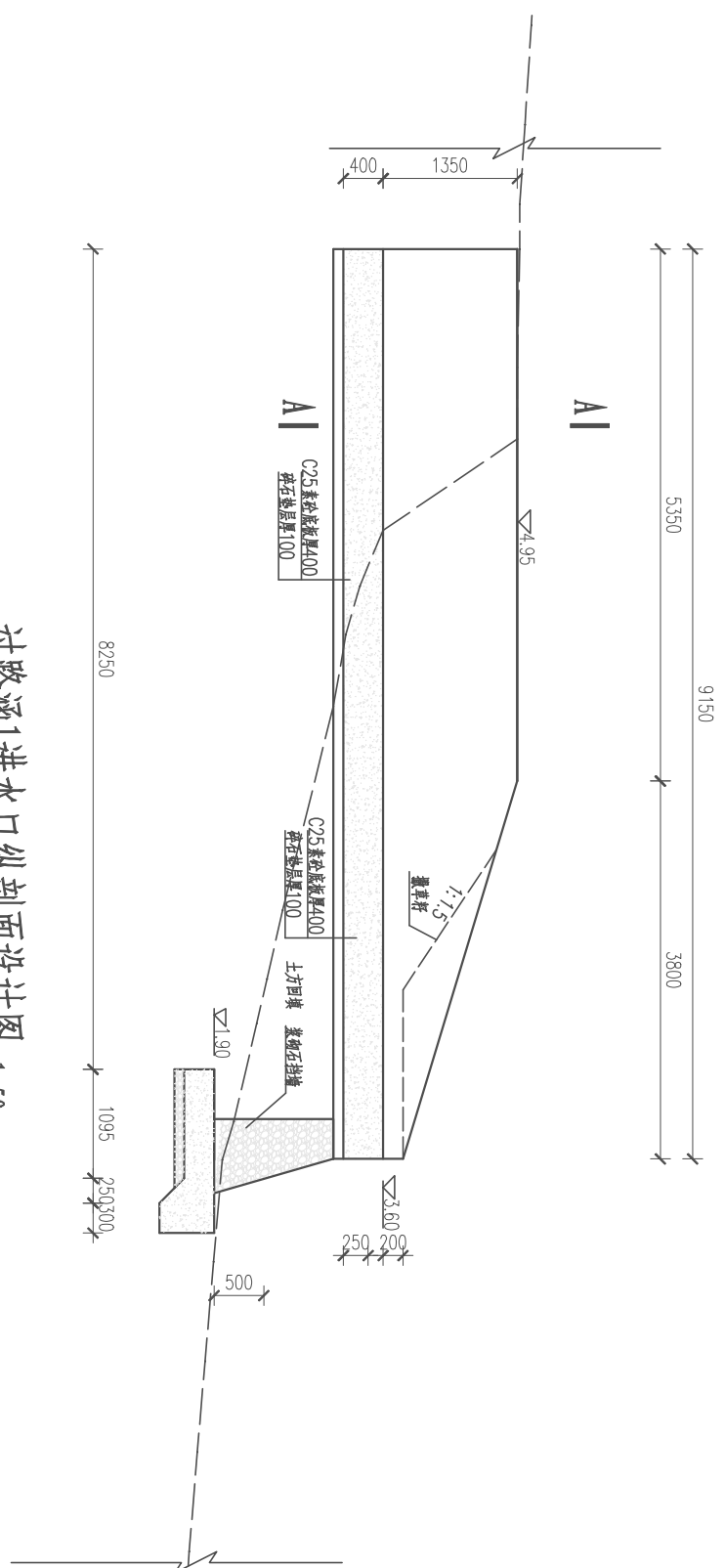

- 说明:
- 1、本图尺寸单位: 高程以m计(吴淞高程), 其他均以mm计。
 - 2、混凝土强度等级: 钢筋砼为C30, 素砼除特殊说明外, 均为C25。

		南京市水利规划设计院股份有限公司		常州市2022年水库移民后期扶持基金项目		招标设计		设计证号	
Nanjing Water Planning and Designing Institute Co., Ltd.		南京市水利规划设计院股份有限公司		溧阳市埭头镇合兴河综合整治工程		水工专业		A132006522	
批准	李海文	2024.07	校核	李海文	2024.07	过路涵1维修设计图		项目编号	湖+14-01-00
审核	袁翠平	2024.07	设计	袁翠平	2024.07	过路涵1维修设计图		图号	SS-湖-01
审查	袁翠平	2024.07	制图	袁翠平	2024.07	比例	分列	日期	2024.07
						版本	分列	日期	2024.07
						版本	分列	日期	2024.07

专业	姓名	日期	专业	姓名	日期
水工					
建筑					
电气					

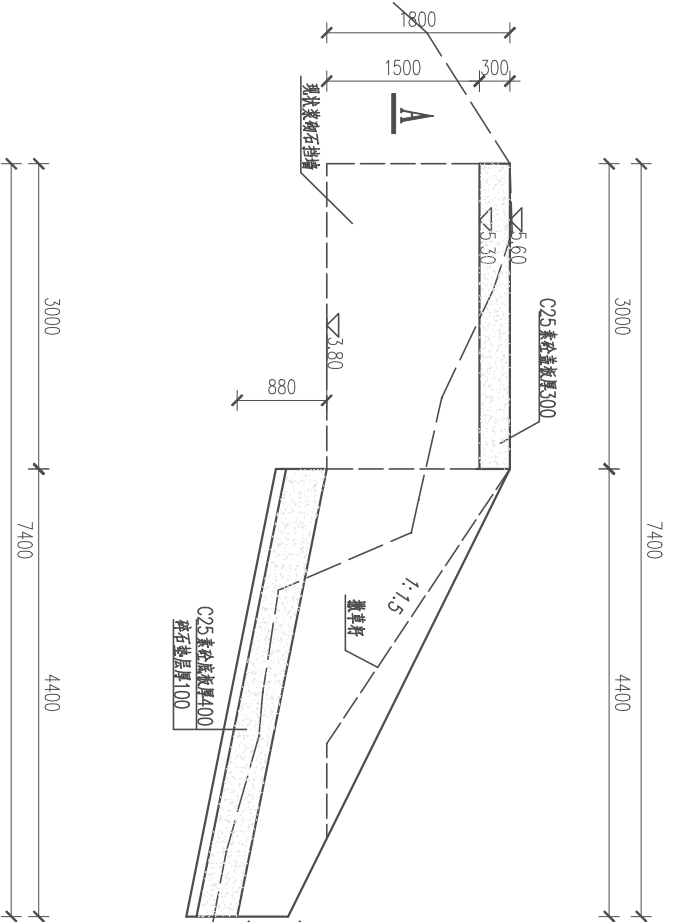

过路涵2进水口纵剖面设计图 1:50
K0+280

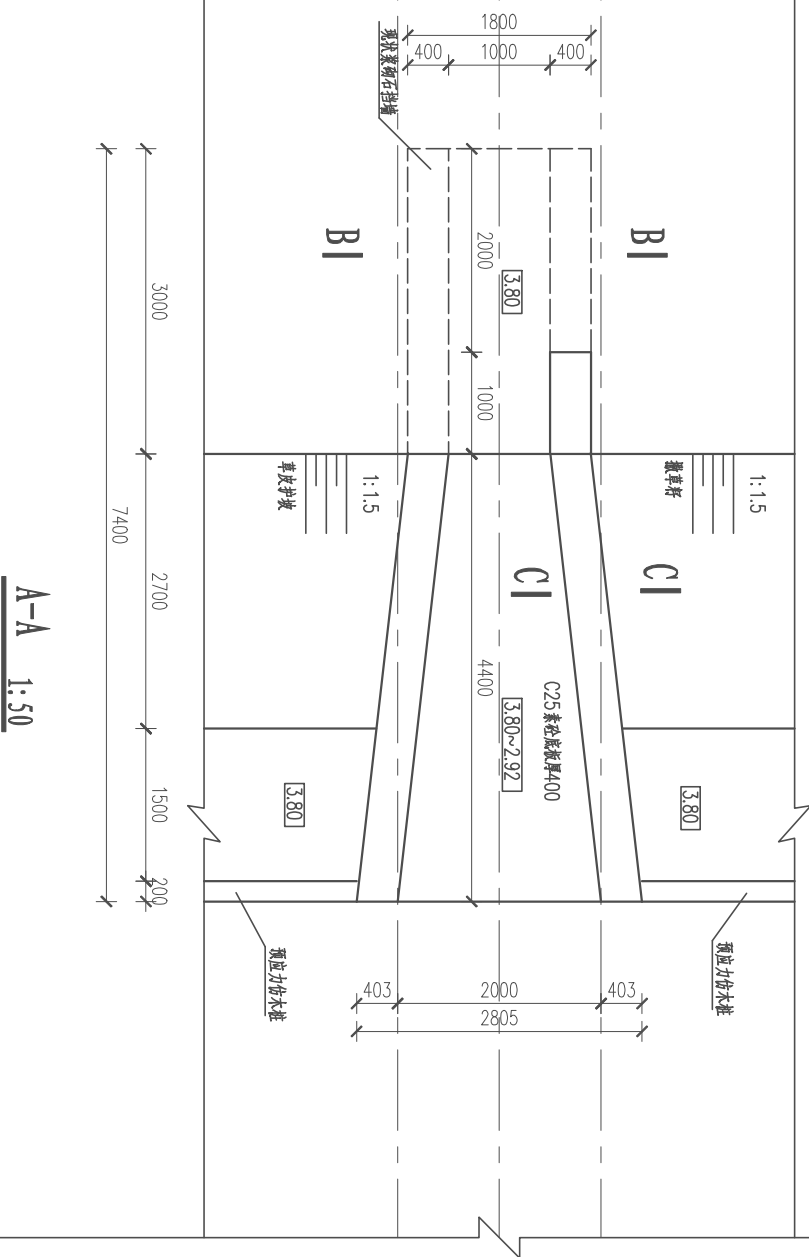

A-A 1:50

- 说明:
- 1、本图尺寸单位: 高程以m计(吴淞高程), 其他均以mm计。
 - 2、混凝土强度等级: 钢筋混凝土为C30, 素混凝土除特殊说明外, 均为C25。

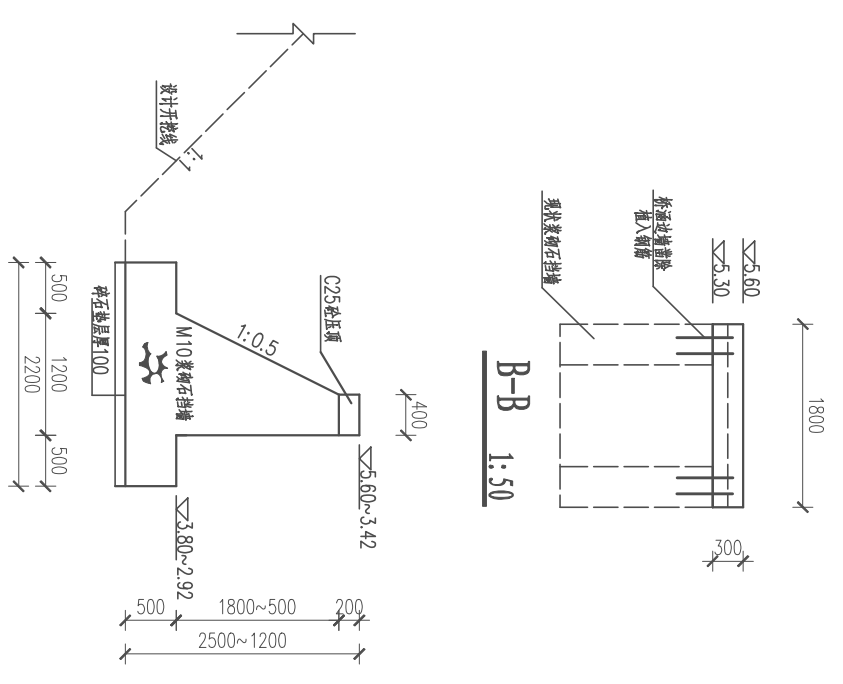

C-C 1:50

		南京市水利规划设计院股份有限公司		常州市2024年水库移民后期扶持基金项目		招标设计		设计证号	
Nanjing Water Planning and Designing Institute Co., Ltd.		南京水文勘测设计院		溧阳市埭头镇舍头河综合整治工程		水工专业		A132006522	
批准	审核	设计	制图	比例	分列	日期	2024.07	项目编号	2024-H-01-001
袁平	袁平	袁平	袁平	1:50	分列	2024.07	2024.07	图号	SS-通-02
2024.07	2024.07	2024.07	2024.07					版本号	A/0

过路涵2维修设计图

专业	姓名	日期	专业	姓名	日期
水工					
建筑					
电气					

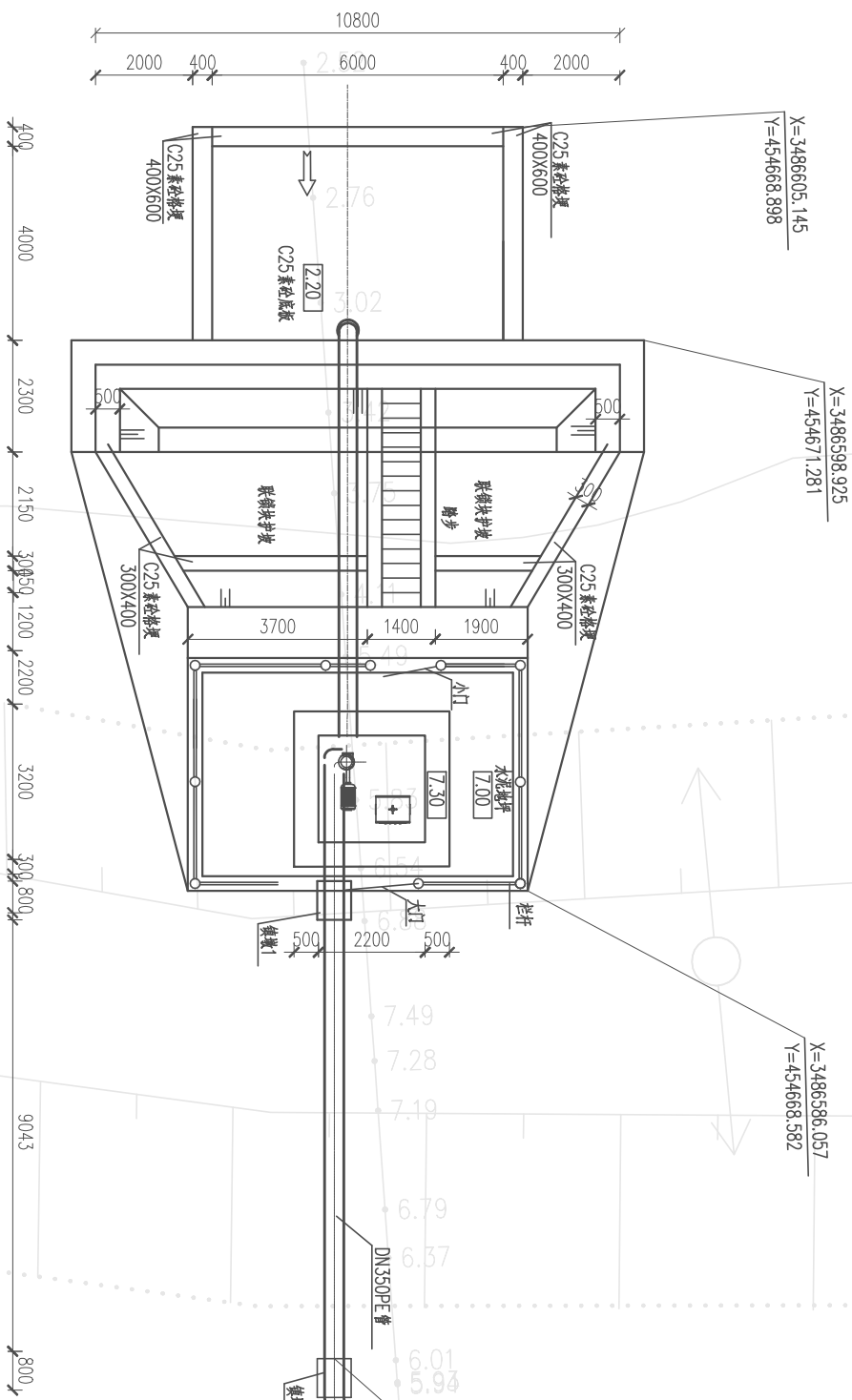

一体化泵站平面布置图
1:100

- 说明:
- 1、本图高程以m计,采用吴淞高程系,其余单位均以mm计。
 - 2、泵站设计流量为0.19m³/s,设计扬程4.53m,选用一体化水泵350WH-08A型1台套,电机功率22kW,泵房尺寸2.2m(长)×2.2m(宽)×3.5m(高)。
 - 3、本水泵具体安装要求施工前应与采购厂家进行充分沟通,并预留相应空间和孔洞,泵站进水池需设拦污网。
 - 4、混凝土强度等级:钢筋砼采用C30,素砼采用C25。
 - 5、地坪做法:C30素砼厚150mm,下设碎石垫层厚100。
 - 6、施工前应进行清基,整平,素土夯实,压实度不得小于0.91。泵房基础满足基础承载力要求,不需要进行地基处理;施工时需对基坑进行验槽,复核勘察成果后确定最终地基处理方案。
 - 7、泵站总体布置可根据现场情况进行适当调整。
 - 8、图中栏杆形式由业主自选。
 - 9、施工时可根据现场情况进行适当调整。

		南京市水利规划设计院股份有限公司		常州市2024年水库移民后期扶持基金项目		设计证号	
Nanjing Water Planning and Designing Institute Co., Ltd.		南京市水利规划设计院股份有限公司		溧阳市埭头镇舍头河综合整治工程		A132006522	
批准 2024.07		校核 2024.07		设计 2024.07		项目编号 2024-H-01-001	
审核 袁翠平 2024.07		制图 傅雪松		比例 分列		图号 SS-泵房-01	
				日期 2024.07		版本号 A/0	

一体化泵站平面布置图

日期	签名	专业
		电气
		建筑
		水工

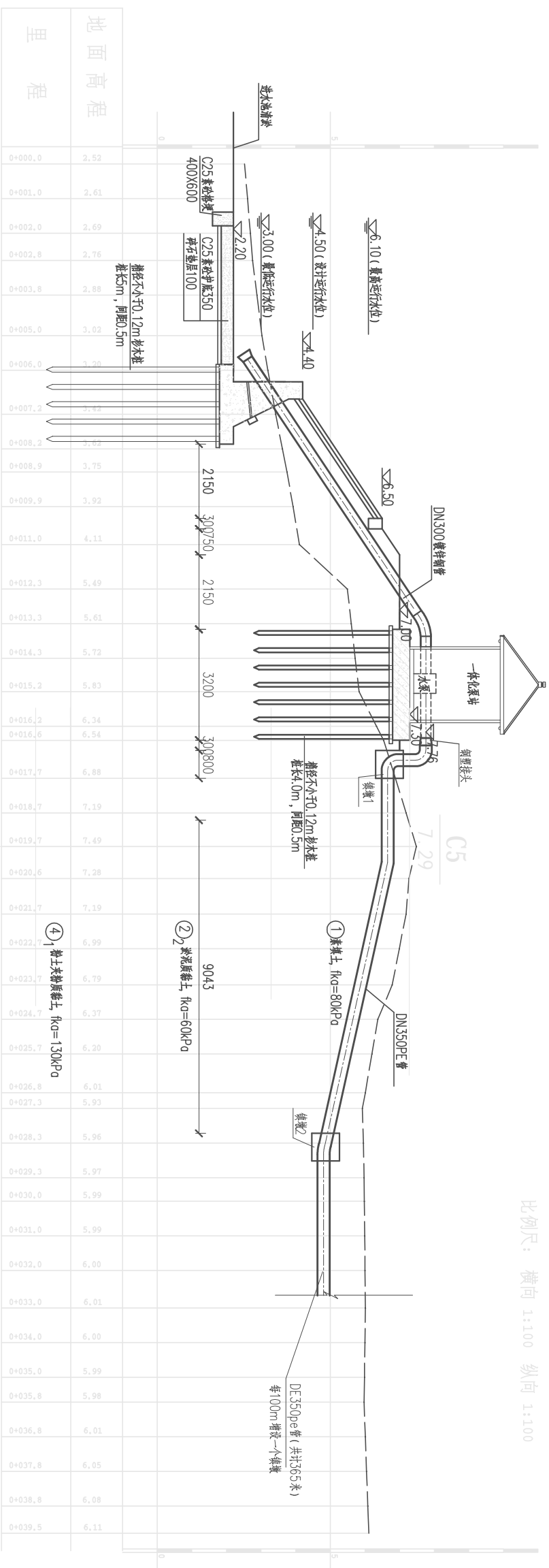

一体化泵站纵断面设计图 1:100

- 说明：
- 本图高程以m计，采用吴淞高程系，其余单位均以mm计。
 - 泵站设计流量为 $0.19m^3/s$ ，设计扬程4.33m，选用一体化水泵300HW-08A型1台套，电动机率22Kw，泵房尺寸2.2m(长)×2.2m(宽)×3.5m(高)。
 - 泵站底座C30钢筋混凝土厚500mm，下设100mm厚C25素砼垫层。

④ 粘土夹砂土, $f_{tk}=190kPa$

③ 粉质粘土, $f_{tk}=90kPa$

② 粉质粘土, $f_{tk}=195kPa$

① 素填土, $f_{tk}=80kPa$

⑤ 素填土, $f_{tk}=60kPa$

⑥ 素填土, $f_{tk}=130kPa$

⑦ 素填土, $f_{tk}=60kPa$

⑧ 素填土, $f_{tk}=130kPa$

⑨ 素填土, $f_{tk}=60kPa$

⑩ 素填土, $f_{tk}=130kPa$

⑪ 素填土, $f_{tk}=60kPa$

⑫ 素填土, $f_{tk}=130kPa$

⑬ 素填土, $f_{tk}=60kPa$

⑭ 素填土, $f_{tk}=130kPa$

⑮ 素填土, $f_{tk}=60kPa$

序号	设备名称	规格型号	数量	备注
1	一体化泵站	300HW-08A型	1台套	含电机、水泵、阀门、流量计等设备
2	进水管	DN300	11m	壁厚4mm
3	出水管	DN300	2m	壁厚4mm
4	出水蝶阀	DN350	365m	
5	出水蝶阀	DN250	12m	
5	出水蝶阀	DN350	2个	
6	蝶阀		1个	位于管道末端
7	不锈钢栏杆	高1.5m	35m	

注：出水管长度（含相关附件）根据实际地质情况（表中数据仅供参考）

- 一体化泵房基础平台高出整体平台8cm，使泵房内不积水、不积水，保持室内干燥；
- 自动抽真空系统采用不锈钢真空泵，控制阀采用带有阀门反馈的不锈钢微型电磁阀，真空管路配备过滤器及抽真空应急旁路；
- 一体化智能泵站系统须有现场应急响应开停机功能；具有防雷击、控制变压器隔离双重保护；具有过/欠压保护、过载保护、堵转保护、失流保护、三相不平衡保护、电动机工作异常保护等功能；泵房配备自动排风降温及通风降温装置；
- 一体化智能泵站系统须有“一键”、“IC”刷卡启停泵、电气保护、软启动/变频控制、电参数测量、超声设计量、支持红外安防监控、设备远程故障诊断、视频监控、远程控制、远程配置工艺参数等功能；
- 泵站电气智能化智能装置须通过国家3C安全认证，泵站生产、安装、调试、运维执行江苏省地方标准（DB32/T3390-2018）。
- 本水泵具体安装要求施工前应与采购厂家进行充分沟通，并预留相应空间和孔洞。泵站进水池需设拦污网。
- 混凝土强度等级：钢筋混凝土采用C30，素砼采用C25。
- 地坪做法：C30素砼厚150mm，下设碎石垫层厚100。
- 施工前应进行清基，整平，素土夯实，压实度不得小于0.91。泵房基础满足基础承载力要求，不需要进行地基处理；施工时需对基坑进行验槽，复核勘察成果后确定最终地基处理方案。
- 泵站总体布置可根据现场情况进行适当调整。
- 图中栏杆型式由业主自选。
- 施工时可根据现场情况进行适当调整。

南京市水利规划设计院股份有限公司		常州市2024年水库移民后期扶持基金项目		设计证号	
Nanjing Water Planning and Designing Institute Co., Ltd		溧阳市埭头镇合兴河综合整治工程		A132006522	
批准	审核	设计	制图	项目编号	图号
2024.07	2024.07	2024.07	2024.07	2024-H-01-001	SS-泵站-02
一体化泵站设计图 (1/5)			比例	分列	日期
					2024.07
			版本	A/0	

专业	姓名	日期	专业	姓名	日期
水工					
建筑					
电气					

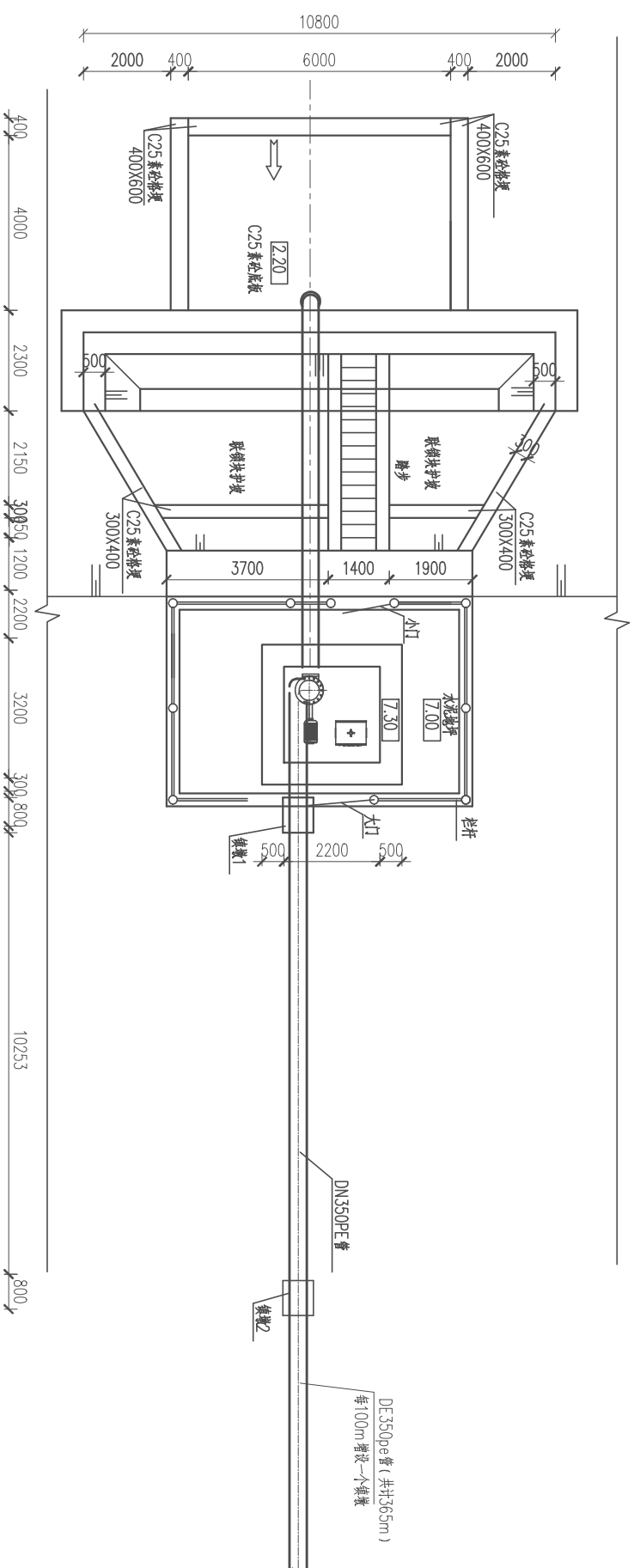

一体化泵站平面图 1:100

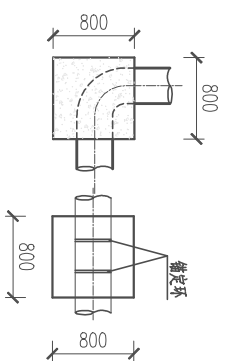

镇墩1设计图 1:50

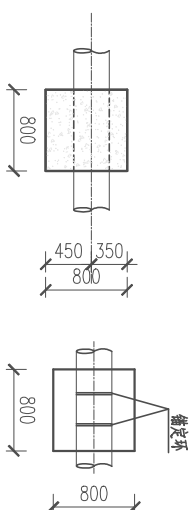

镇墩2设计图 1:50
共4个

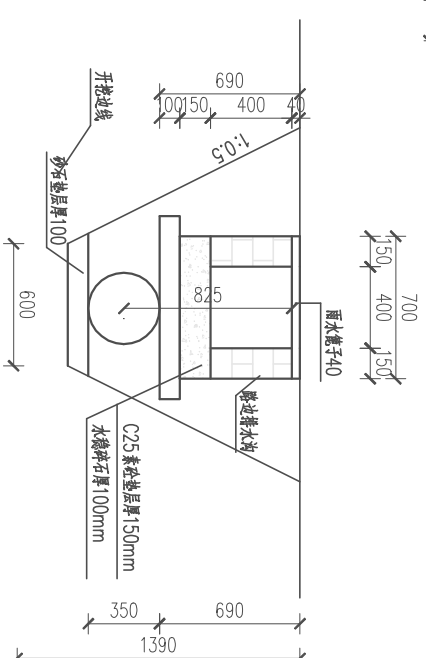

砖砌渠道恢复设计图 1:25

共长95m

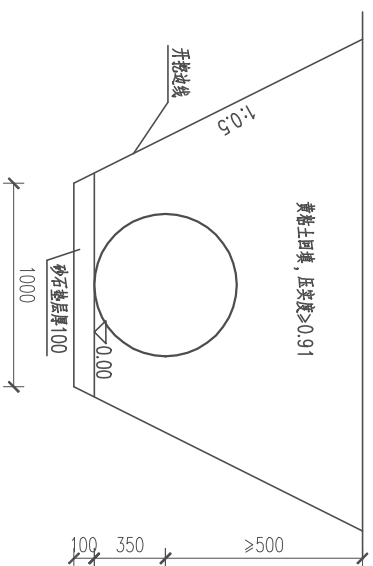

350PE管道开挖断面图 1:25

共长275

说明:

- 1、本图高程以m计, 采用吴淞高程系, 其余单位均以mm计。

		南京市水利规划设计院股份有限公司		常州市2024年水库移民后期扶持基金项目		勘察设计		设计证号	
Nanjing Municipal Engineering Design Institute		Kaiser Planning and Designing Institute, Inc. Ltd		溧阳市埭头镇舍头河综合整治工程		水工专业		A132006522	
批准	审核	设计	制图	比例	分列	日期	2024.07	项目编号	2024-114-01A-001
袁翠平	袁翠平	袁翠平	袁翠平	1:50	分列	2024.07	2024.07	图号	SS-泵站-03
2024.07	2024.07	2024.07	2024.07					版本号	A/0

专业	姓名	日期	专业	姓名	日期
水工					
建筑					
电气					

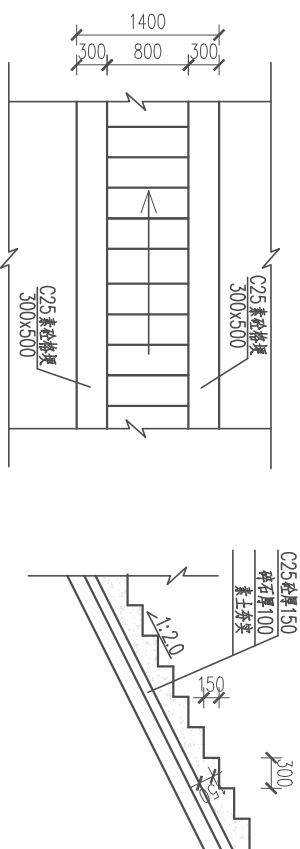

踏步设计图 1:50

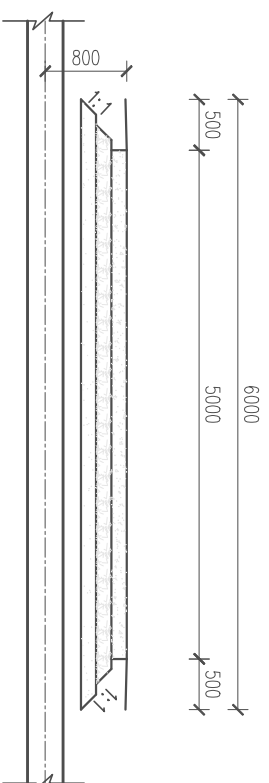

DN350PE水管穿路恢复设计图 1:50

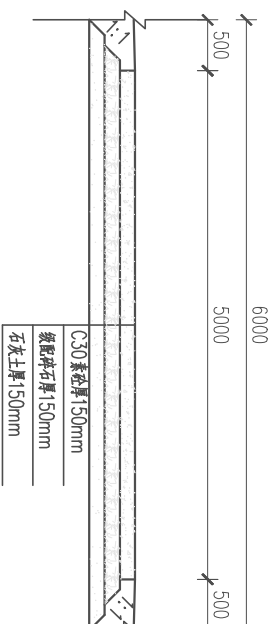

水泥道路恢复结构详图 1:50

(面积500m²)

砼地坪结构 1:50

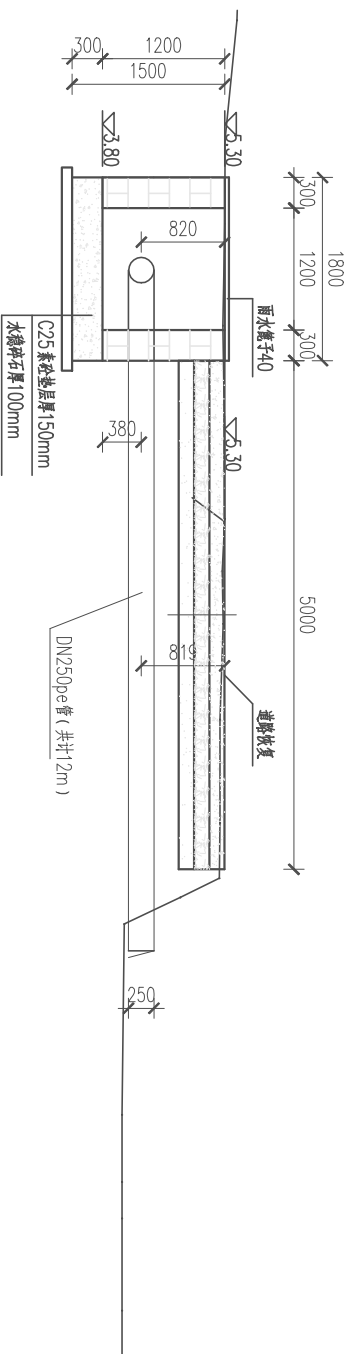

分水池断面设计图 1:50

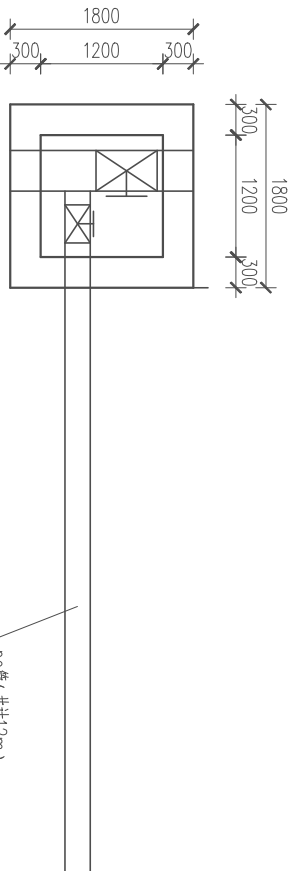

分水池平面设计图 1:50

说明:

- 1、本图高程以m计,采用吴淞高程系,其余单位均以mm计。
- 2、砼强度等级:钢筋为C30,素砼为C25。
- 3、出水口高程,位置根据现场情况适当调整。

		南京市水利规划设计院股份有限公司		常州市2024年水库移民后期扶持基金项目		设计证号	
Nanjing		Water Planning and Designing Institute, Comp. Ltd		溧阳市埭头镇舍头河综合整治工程		A132006522	
批准		2024.07		设计		2024.07	
审核		2024.07		制图		2024.07	
审查		2024.07		比例		分列	
2024.07		2024.07		日期		2024.07	
2024.07		2024.07		版本		A/0	
一体化泵站设计图 (3/5)				项目编号: 2024-H-01-001			
图号: SS-泵房-04				版本号: A/0			

专业	签名	日期	专业	签名	日期
水工					
建筑					
电气					

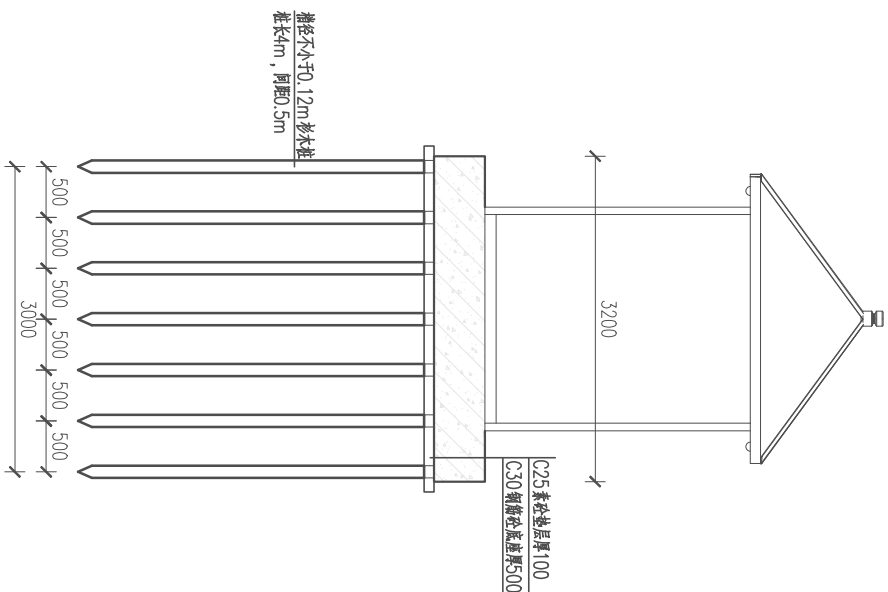

泵房地基处理断面图 1:50

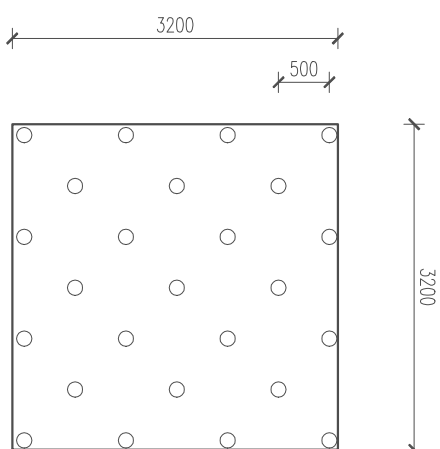

泵房地基处理平面图 1:50

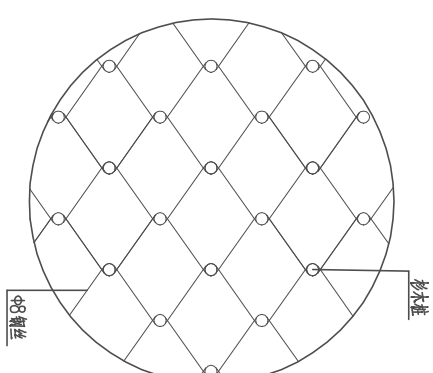

桩头钢丝绳扎连网示意图

说明:

- 图中单位: 高程为m (85高程), 其它为mm;
- 泵室下用杉木桩处理, 共28根, 长4.0m, 小头直径不小于120, 纵横间距0.5m。木桩防腐处理采用表面刷柏油二层, 并采用8钢筋网将木桩桩头相互联结;
- 基坑开挖后需通知我院验槽。

		南京市水利规划设计院股份有限公司		常州市2024年水库移民后期扶持基金项目		招标 设计		设计证号		
Nanjing Huijing Water Planning and Designing Institute Co., Ltd.		2024.07		溧阳市埭头镇舍头河综合整治工程		水工专业		A132006522		
批准	审核	设计	制图	一体化泵站设计图 (5/5)					项目编号	2024-114-01-001
袁翠平	袁翠平	袁翠平	袁翠平	比例	分列	日期	2024.07	图号	SS-泵房-05	
2024.07	2024.07	2024.07	2024.07					版本号	A/0	

专业	签名	日期	专业	签名	日期
水工					
建筑					
电气					

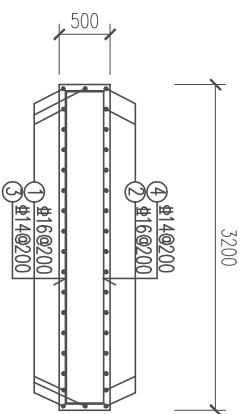

一体化泵站底板纵断面钢筋图 1:50

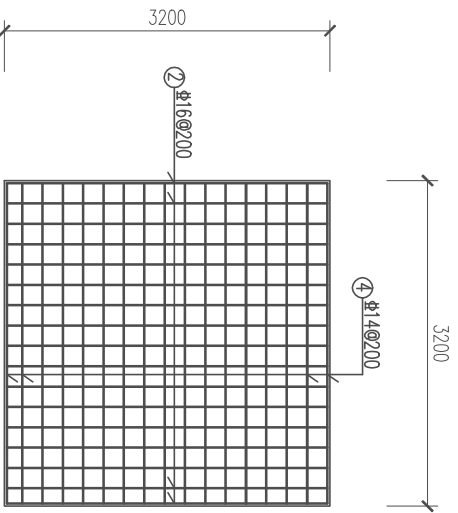

一体化泵站底板钢筋图 1:50

说明:

- 图中单位: 高程为m (吴淞高程), 其它为mm。
- 钢筋砼强度等级为C30。
- 钢筋保护层厚度: 梁、柱为35mm, 板为25mm, 其余均为40mm;
- 钢筋遇止水截断, 遇孔洞截断并弯折, 钢筋搭接、锚固长度应满足有关施工规范要求。
- 钢筋表仅供参考, 请按图纸施工放样。

一体化泵站底板钢筋表

编号	型式(mm)	规格	单根长 (mm)	根数 (根)	总长 (m)	单位重 (kg/m)	总重 (kg)
①	□ 3150	Φ16	4050	19	76.95	1.580	121.58
②	□ 3150	Φ16	3150	17	53.55	1.580	84.61
③	□ 3150	Φ14	4050	19	76.95	1.210	93.11
④	□ 3150	Φ14	3150	17	53.55	1.210	64.80
钢筋用量合计							364.10

另加3%损耗

批准 审核 审查	平海 李海文 袁平	2024.07 2024.07 2024.07	设计 制图	李海文 袁平	2024.07 2024.07	比例	分列	日期	2024.07	设计 专业	A132006522	项目编号	2024-114-01A-001
												图号	SS-泵站-06
南京市水利规划设计院股份有限公司													
南京市2024年水库移民后期扶持基金项目													
溧阳市埭头镇含头河综合整治工程													
常州设计													
常州市2024年水利移民后期扶持基金项目													
溧阳市埭头镇含头河综合整治工程													
水工专业													
设计													
A132006522													
设计证号													
1:50													
版本号													
A/0													